

# IMSSU hivatalos sportszabályok 2005.

3. kiadás, érvényes: 2005. január 1-től

Módosítva 2010. január 1-től

Módosítva 2011. május 1-től

Módosítás 2014. február 1-től

Módosítás 2018. január 1-től

Az új szabályok piros színnel

## **Általános technikai szabályok valamennyi fém sziluett lövészeti versenykategóriára nézve**

### **I. RÉSZ: Általában**

#### **A. Célok**

Az IMSSU azért állapít meg technikai szabályokat a sziluett lövészet sportja számára, hogy azok irányadóul szolgáljanak az IMSSU által elismert fém sziluett lövészeti események esetében. Valamennyi IMSSU verseny célja fém sziluettek

ledöntése kézfegyverrel vagy puskával (központi gyújtású, peremgyújtású, fekete lőporos fegyverek ...).

### **Az egyes versenytípusok sajátos szabályait a megfelelő Speciális Technikai Szabályok tartalmazzák.**

Az IMSSU arra törekszik, hogy az egész világon egységesség valósuljon meg a sziluettt lövészsport levezetésében a sportág fejlődésének elősegítése érdekében.

Az IMSSU technikai szabályok valamennyi sziluettt lövészeti kategóriára nézve közös általános technikai szabályokat, valamint az egyes sziluettt lövészeti kategóriákra specifikusan vonatkozó speciális technikai szabályokat tartalmaznak.

### **B. Szabályok általános jellege**

Az IMSSU általános és speciális technikai szabályok a nyári Olimpiai Játékokat követő év január 1-jétől kezdődően minimum négy éves időtartamra hatályosan kerülnek jóváhagyásra. Speciális körülmények kivételével az IMSSU szabályokat nem változtatják meg e négyéves időtartam alatt.

### **C. Bajnokságok**

Ezekben a szabályokban az IMSSU által felügyelt versenyekre "IMSSU Bajnokság"-ként történik hivatkozás. A "Világbajnokság"-ként hivatkozott esemény az "IMSSU Bajnokságok" fő eseménye.

Az IMSSU szabályokat valamennyi IMSSU Bajnokságra kötelező alkalmazni.

Az IMSSU azt ajánlja, hogy az IMSSU szabályokat alkalmazzák azokon a versenyeken, ahol IMSSU események szerepelnek a programban, beleértve a nemzeti szinten megrendezett eseményeket is.

Az IMSSU ajánlja, hogy Kontinentális Bajnokságok kerüljenek megrendezésre minden második évben a Világbajnokságokkal váltakozva.

Az IMSSU technikai küldöttei - a különböző versenyszámokra nézve a rendező bizottság által kijelölt versenyigazgatóval, versenybírókkal és zsűritagokkal együttműködve - kötelesek vizsgálat alá vetni a lőtereket és berendezéseket az IMSSU bajnokságokra nézve. Jóváhagyhatnak olyan kisebb eltéréseket az IMSSU szabályokban található specifikációktól, amelyek nem ütköznek az IMSSU előírások és szabályok szándékával és szellemével.

A versenyek során a zsűritagok és/vagy a versenybírók kötelesek dönteni mindazokban az esetekben, amelyekről ezekben a szabályokban nem történt rendelkezés.

Rendező bizottságot kell felállítani, amely a lövészversenyek előkészítéséért, lebonyolításáért és levezetéséért felelős. A rendező bizottság kizárólag a rendező ország képviselőiből állhat. Az IMSSU képviselője/képviselői szavazati joggal nem rendelkező technikai tanácsadóként meghívást kaphatnak.

A rendező bizottság által kijelölt főbíró és a megfelelő lövészetvezető és/vagy bírók felelősek az egyes lövészeti események technikai vonatkozásai tekintetében.

Nemzetközi szinten valamennyi lőtéri vezényszót angol nyelven kell megadni.

### **D. Minősítési szintek**

Többszörös minősítési szint rendszer kerül alkalmazásra az egyes kategóriák Speciális Technikai Szabályaiban meghatározottak szerint.

A bajnokot, a második és a harmadik helyet az elért pontszám alapján állapítják meg a minősítési szintre tekintet nélkül. Amint ezeket a versenyzőket saját minősítési szintjükből kiemelték, a következő legmagasabb pontszámok alapján állapítják meg a minősítési szintek győzteseit a szintrendszeren belül.

Az egyes országok feladata saját lövészeik szintjeinek besorolása és nyilvántartása.

Mindazonáltal, ha egy lövész már részt vett nemzetközi versenyen, akkor egy következő nemzetközi bajnokságon nem vehet részt alacsonyabb minősítési szinten annál, amit utolsó nemzetközi versenyén elért. A minősítési szint mértékével szemben óvással lehet élni.

**A minősítési rendszert nem alkalmazzák a világbajnokságokon.**

### **E. Junior kategóriák**

Junior kategória a következő eseményeken kerül megrendezésre a nemzetközi versenyeken:

Négy esemény a kiskaliberű pisztoly összesítésben (Gyári, Revolver, Álló, Nem korlátozott).

Két esemény a kiskaliberű puska összesítésben (Könnyű, Sziluett).

Junior az, aki még nem töltötte be, vagy adott évben tölti be a 20. évét.

A juniorok a normál versenyben versenyeznek, így ha az első, a második vagy a harmadik helyet megszerzik valamelyik felnőtt összesítésben a fentebb felsoroltak közül, akkor a junior kategóriában ugyanezért már nem kapnak helyezést.

A junior kategóriában nincs minősítés.

## **II. RÉSZ: Biztonság**

### **A. Általában**

Az IMSSU szabályok csak olyan különleges biztonsági követelményeket állapítanak meg, amelyeket az IMSSU az IMSSU bajnokságokra nézve ír elő. A lőtérrel kapcsolatos szükséges és speciális biztonsági szabályozások országonként változnak. Ez okból csak az alapvető részletek kerülnek megállapításra e szabályok keretén belül. A lőtér biztonsága jórészt a helyi feltételektől függ és a rendező bizottság kiegészítő biztonsági szabályokat állapíthat meg. A biztonság tekintetében a rendező bizottság viseli a felelősséget.

Az általánosan elfogadott lőfegyver biztonsági eljárások, valamint az alábbiakban részletezett különleges eljárások betartása abszolút, mindenk feletti elsőbbséget élvez bármely, az IMSSU által jóváhagyott eseményen. Míg a versenyigazgató elsődleges feladata a versenyszám levezetésének a felügyelete, a biztonság valamennyi lövész, megfigyelő és tisztviselő felelőssége.

A biztonság érdekében bármely zsűritag vagy tisztviselő bármikor leállíthatja a lövészetet. A lövészek és a csapathoz tartozó hivatalos személyek kötelesek azon nyomban értesíteni a versenybírókat olyan helyzetről, amely veszélyes lehet vagy balesetet okozhat.

## **B. Diszkvalifikáció**

A versenyzőt félbe kell szakítani a tárazás vagy a tüzelés alatt, ha magatartása azonnali veszélyt jelent saját vagy más személy biztonságára.

**Csak a biztonság érdekében szakítható félbe versenyző a löfeledat végrehajtása közben.**

A versenyigazgatónak, a lövészetvezetőknek vagy a bírónak jogában áll annak a lövésznek az azonnali diszkvalifikálása, akinek magatartása veszélyt jelent saját vagy más személy biztonságára.

## **C. Kötelező védőfelszerelések**

**Látás- és hallásvédő használata kötelező** valamennyi versenyző, megfigyelő, lövészetvezető és egyéb személy számára a tüzelőállásokban. Ajánlatos, hogy a szemvédőkön oldalellenzők legyenek.

## **D. Csőtorkolat**

Attól a pillanattól kezdve, hogy a lőfegyvert a tüzelőállásba viszik, annak eltávolításáig, a csőtorkolat biztonságosan lőirányba kell mutasson.

A tárazási vagy a tüzelési szakaszokban a versenyzők nem engedhetik meg, hogy lőfegyverük saját vagy más személy testének bármely részére mutasson.

Tüzelési pozíció közben a lövész testének egyetlen része sem lehet abban a veszélyzónában, amely egy olyan kúp alakú terület, amely a csőtorkolat tengelyvonalából indul ki 45 fokos szögben.

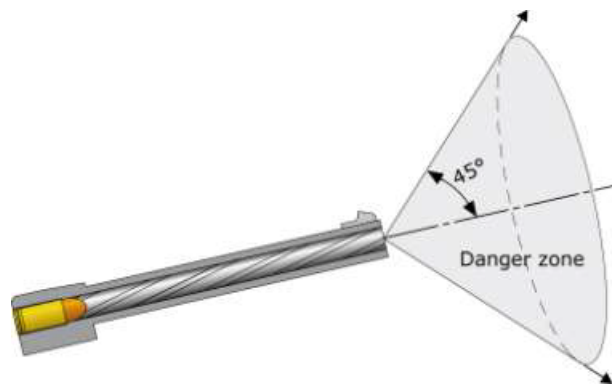

Tüzelés közben a versenyzők nem engedhetik, hogy lőfegyverük csőtorkolatát a visszarúgás a függőlegesen túlrántsa.

## **E. Lőfegyverkezelés**

A löfeledat alatt a lőfegyvernek mindenkor láthatónak kell lennie, hogy biztonságos állapotát a lövészetvezető, a bíró vagy bármely más személy ellenőrizni tudja.

Minden zárszerkezet nyitva kell legyen a lőállásokban a "Tölts" parancs elhangzásáig.

A lőfegyverek nem kezelhetők célállítás közben a lövonalon álló személyek és a célállító személyek biztonsága érdekében.

A lövészek nem kezelhetik lőfegyvereiket a "Tölts" parancs elhangzásáig.

A "Helyezd a fegyvert biztonságba" parancsra a lövészek azon nyomban biztonságos állapotba helyezik lőfegyverüket (töltetlen állapot, zárszerkezet nyitott).

Amennyiben lövést ad le a "Tölts" parancs előtt vagy a "Lőtér tiszta" parancs után, az illető lövést egy évre diszkvalifikálják.

Amennyiben lövést adnak le a "Tölts" parancs után, de a "Tűz" parancs előtt vagy a "Tüzet szüntess, helyezd a fegyvert biztonságba" parancs után, de a "Lőtér tiszta" parancs előtt, azt elvesztett lövésként ítélik meg.

#### **F. "Köpködő" lőfegyverek**

A versenyigazgatónak jogában áll, hogy a lövonalról eltávolítsa a lövedékanyagot forgácsoló lőfegyvert. A versenyző ezt egy másik lőfegyverrel helyettesítheti, amelyet az adott eseményre ellenőriztetni kell. E miatt a versenyt nem halasztják.

#### **G. Lőszer**

A versenyzők felelőssége, hogy csak olyan löszert használjanak, amellyel biztonságosan lehet lövést leadni azzal a lőfegyverrel, amelybe betöltötték.

A versenyigazgatónak jogában áll, hogy bármely löszert nem biztonságosnak nyilvánítson, és megtiltsa annak használatát.

Mivel nincsenek kereskedelmi szabványok a népszerű "wildcat" és "improved" töltényekre nézve, a versenyzőnek kell óvatosságot gyakorolnia és a józan eszét használnia a lőszer újratöltés során.

#### **H. Elsütő billentyűk**

Az elsütő billentyűk úgy kerüljenek beállításra, hogy elkerüljék a véletlenszerű elsülést.

Ezt általában úgy ellenőrzik, hogy a betöltetlen lőfegyver elsütő szerkezetét felhúzzák és tenyérrel erősen ráütnek a markolatra/tusatalpra.

Amennyiben az elsütő szerkezet enged és elsül, a lőfegyvert nem engedélyezik a versenyen. A fenti eljárástól függetlenül a versenyigazgató diszkvalifikálhat egy lőfegyvert, ha bebizonyosodik, hogy az bármilyen ok miatt nem biztonságos.

#### **I. Elcsettenés**

Az elcsettenést besült lőszerként kell kezelni és a lőfegyvert biztonságosan lőirányba kell tartani 10 másodpercig az elsütő billentyű meghúzása után. Elcsettenés után nem biztonságos a zárszerkezet azonnali kinyitása.

### **III. RÉSZ: Cél szabványok**

#### **A. Hivatalos célok**

Az összes cél minőségét és méretét a technikai küldöttek vizsgálat alá vetik az IMSSU bajnokságok megkezdése előtt. Csak a jóváhagyott, hivatalos IMSSU szabványoknak megfelelő célok használhatók.

#### **B. Anyag**

A biztonság érdekében erősen ajánlatos, hogy a nagy kaliberű sziluettek T1 acélból vagy ennek megfelelő anyagból készüljenek. A T1 acél vagy ennek megfelelő anyag

használata kötelező a szolgálati pisztoly sziluettek és a nagy kaliberű csirke sziluettek esetében.

### **C. Lábazat**

A "lábazatnak" amelyen a sziluet áll, ugyanabból a minőségű és vastagságú acélból kell készülnie, mint magának a célnak. A "lábazatot" az egyes Speciális Technikai szabályokban leírtak szerint hegesztik a célhoz.

### **D. Sziluet szabványok**

Hivatalos IMSSU sziluet szabványok: a négyzethálók dimenziója az adott kategóriától függ. Lásd a "Speciális Technikai Szabályok" egyes vonatkozó kategóriáit.

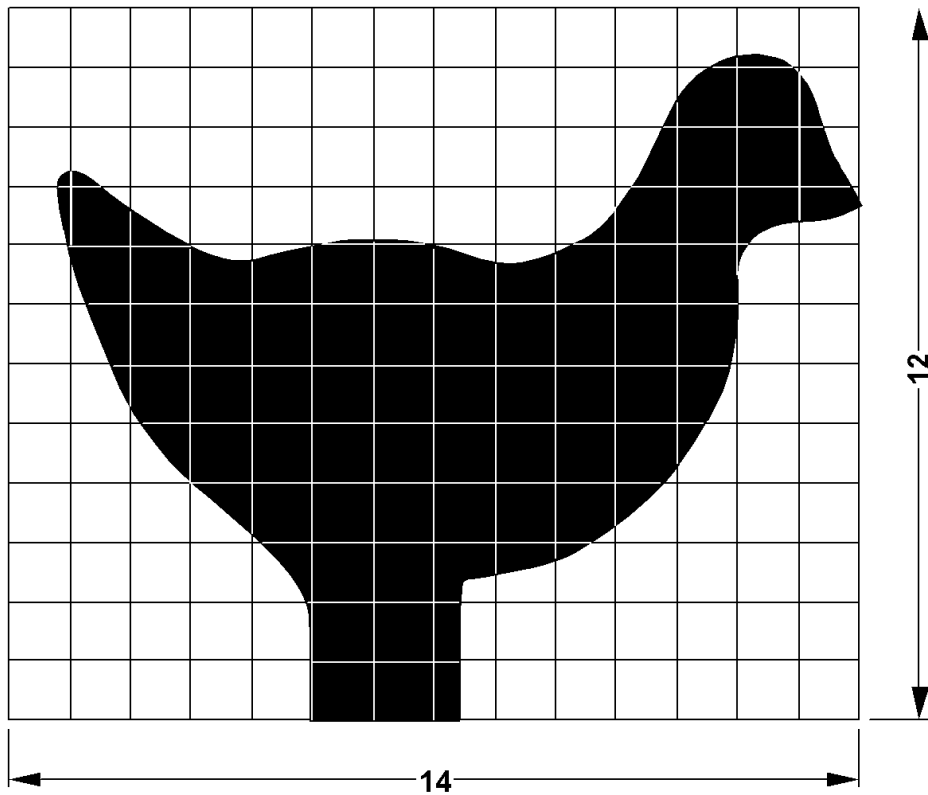

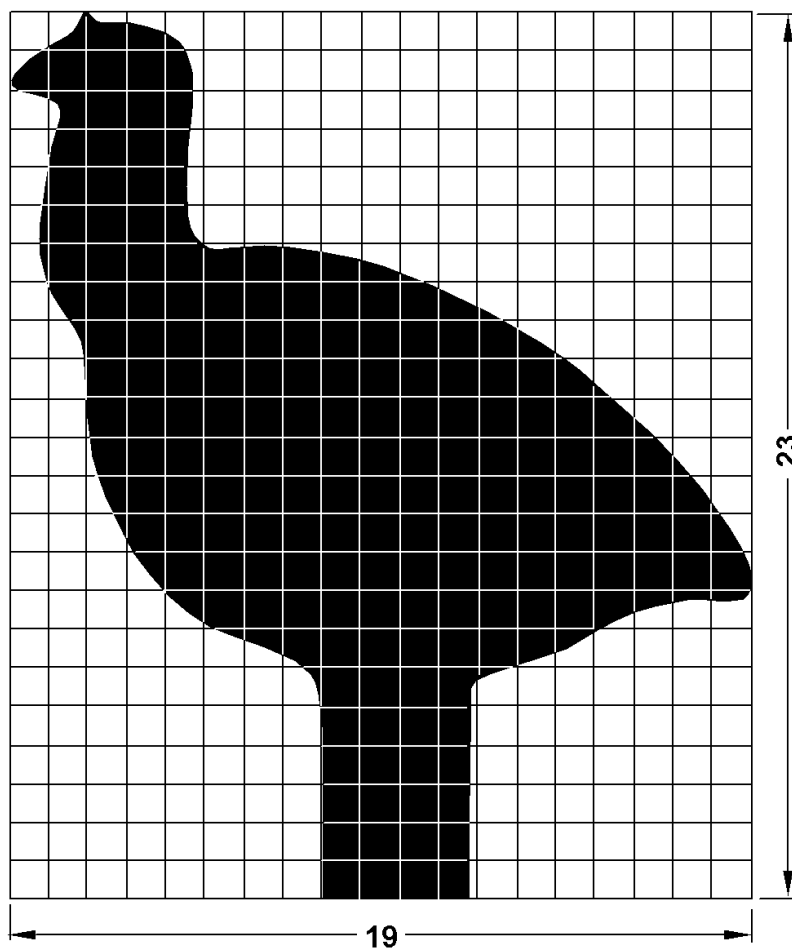
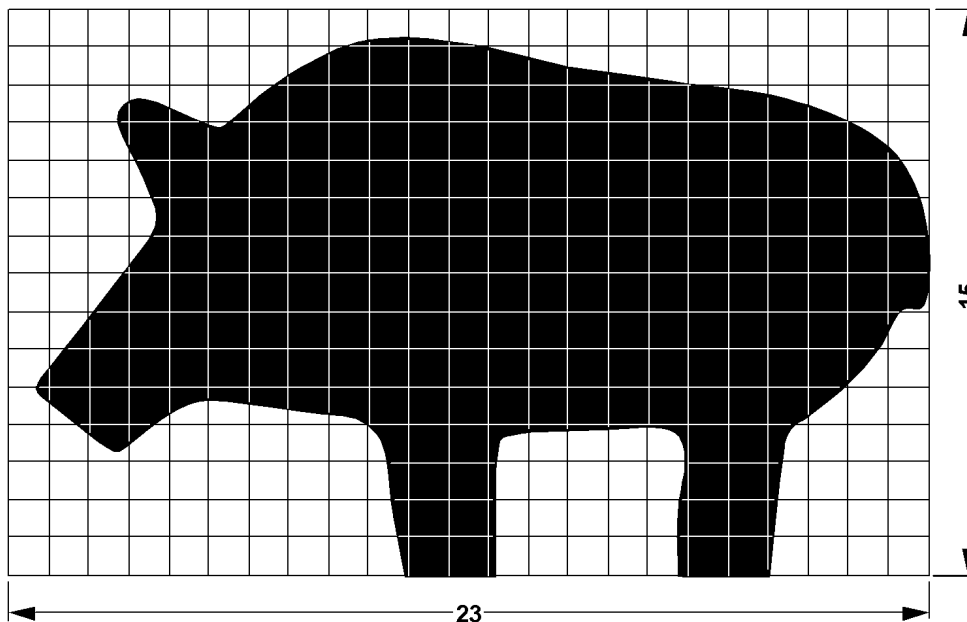

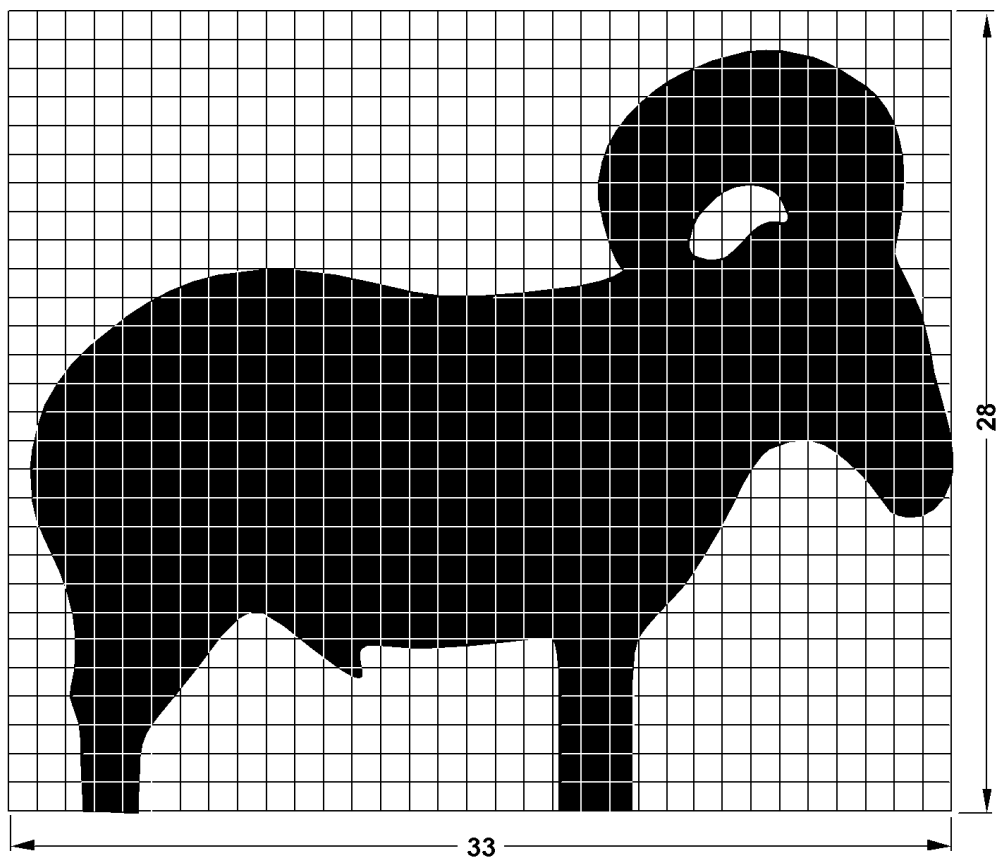

## IV. RÉSZ: Lőtéri szabványok - Célfelállítás

### **A. Általában**

A sziluett lőtér egy adott madár vagy állat négy különböző célvonalából áll. A célok ötös csoportokban kerülnek felállításra. A csoportban valamennyi cél ugyanabba az irányba kell nézzen. A célok közötti ajánlott minimális távolság az adott cél szélessége. A lőtér nagyon egyszerű felállítású is lehet, de meglévő megfelelő kaliberre engedélyezett lőtér is felhasználható. Ha kívánják, a lőtér olyan természeti környezetben is kialakítható, mint például vízmosás vagy kanyon. A fákat és a bokrokat nem szükséges eltávolítani, a célmagasság változtatása megengedett a tüzelési pont felettire vagy alattira, feltéve, hogy valamennyi lövész tisztán látja a célokat.

A célok mögötti földpadkák ajánlatosak biztonsági okokból, a célokat elveto lövések becsapódási helyének megállapításához, illetve hogy egyenletes háttérül szolgáljanak valamennyi cél számára. Biztonsági megfontolásból is előírhatók.

### **B. Lőállások**

Az IMSSU világ- és kontinentális Bajnokságok esetében a lőállásokat védeni kell az esővel szemben. A lőállás talajának simának és egyenletesnek kell lennie. Az egyes országok hatáskörébe tartoznak a lőállásokkal kapcsolatos szabványok meghatározása az összes többi olyan versenyre nézve, mint például a nemzeti bajnokságok. Megfelelő teret kell hagyni a lőállások mögött a versenybírók és a zsűritagok számára feladatuk ellátása érdekében.

Egy lőállások mérete legalább 1,5 m (4' 11") (szélesség) x 2,5 m (8' 3") (mélység).

Minden célcsoportot a hozzá tartozó lőállásnak megfelelő számmal vagy színnel kell jelölni. Ezek a számok vagy színek tisztán láthatók kell legyenek az egész verseny alatt.

**A lőállásokban tilos a dohányzás.**

### **C. Szélzászlók**

Szélzászlók ajánlatosak minden egyes céltávolságnál, de ne zavarják a lövedékek röppályáját vagy a lövészeket a célzás közben.

A Világ- és Kontinentális Bajnokságok esetében a szélzászlók kötelezőek.

Tilos a privát széljelzők használata.

### **D. Színek**

A szilletteket olyan matt színre festik, amely világosan elüt a háttértől, hogy a célok szabad szemmel is láthatóak legyenek. A pisztoly versenyszámokra nézve az irányzéktól elütő matt fekete szín az ajánlatos, és a céltávcsöves versenyszámokra nézve pedig olyan szín, amely lehetővé teszi, hogy a céltávcsőben a szátkereszt látható legyen a célon.

A Világ- és Kontinentális Bajnokságok esetében azonos háttérrel kell biztosítani valamennyi versenyző számára. Valamennyi cél újrafestésre kerül az egyes lövészek után.

### **E. Felállítás**

Valamennyi sziluett a talajból kiálló állványon kerül elhelyezésre. Az állványok felszíne azon a helyen ahol a cél áll sima, vízszintes és acélborítású kell legyen. Az állványok szilárd felépítésűek, hogy ne mozduljanak el, ha a célt vagy az állványt találat éri.

Valamennyi sziluettet, a nagy kaliberű pisztoly kosainak kivételével, teljes lábazattal kell felállítani úgy, hogy a láb hátsó pereme egy vonalban legyen az állvány hátsó peremével.

### **F. Belövő célok**

Kötelezőek a hivatalos méretű és alakú, továbbá a versenycéloknak körülbelül megfelelő háttérrel rendelkező és korrekt távolságban felállított fémből készült belövő célok. Minimum egy belövő célt kell elhelyezni az egyes távolságokban, és a céloknak rögzítetteknek kell lenniük (befogott vagy forgócéll).

### **G. Célok rögzítése**

Ha egy adott csoportban az egyik cél biztosítása (leszorítása) széljárás miatt szükséges, akkor annál a távolságnál az összes célt le kell szorítani. Ha a széljárás szükségessé teszi a célok rögzítését, akkor a célokat kötelező újrafesteni minden egyes sorozat után.

## **V. RÉSZ: Versenytisztviselők**

### **A. Zsűrik**

A zsűrik három vagy öt személyből állnak. Két zsűri kötelező: egy technikai zsűri és egy fellebbezési zsűri. Ennek a két zsűrinek különböző személyekből kell állnia. A rendező bizottság hatáskörébe tartozik a zsűritagok kijelölése.

A Világ- és Kontinentális Bajnokságokon minimum két országnak kell képviseltetnie magát.

A zsűrik tanácsadásban, támogatásban részesítik és felügyelik a rendező bizottság által kijelölt verseny tisztviselőket.

A versenybírók és a zsűrik egymással szoros együttműködésben vezetik le a versenyt.

A versenybírók felelősek a verseny tényleges levezetéséért, míg a zsűrik tanácsadói és felügyeleti minőségben járnak el. A versenybírók és a zsűrik a rendező bizottság, illetve az IMSSU irányában felelősek azért, hogy a versenyek az IMSSU előírásoknak és szabályoknak megfelelően kerüljenek lefolytatásra.

Valamennyi versenybíróknak és zsűritagnak ismernie kell az IMSSU szabályokat és biztosítaniuk kell, hogy ezeket a szabályokat a versenyek során tisztességes és méltányos módon érvényesítik.

### **B. Viták**

Valamennyi vitás kérdést a technikai zsűri többségi szavazata alapján kell eldönteni. A csapat tisztviselője vagy az érintett lövész a technikai zsűri döntésével szemben fellebbezéssel élhet a fellebbezési zsűrinél. A fellebbezési zsűri döntése végleges valamennyi IMSSU bajnokságon.

### **C. Zsűrik rendelkezésre állása**

Egy verseny során az egyes zsűrik többségének jelen kell lennie a lőtéren, így szükséges esetben azon nyomban össze lehet hívni egy zsűri értekezletet és döntést lehet hozni. Az egyes zsűrik elnökének kell biztosítania, hogy az említett zsűrik részéről elégséges számú tag legyen jelen.

### **D. Zsűrik döntései**

A zsűrik döntenek minden olyan esetben, amelyre nézve nem rendelkeztek az IMSSU szabályozásokban és szabályokban.

Ezeket a döntéseket az IMSSU szabályozások és szabályok szándékával megegyezően és szellemében hozzák meg, és továbbítják az IMSSU számára, hogy a szükséges szabályokat tisztázhassák vagy megváltoztathassák.

A zsűri döntéshozatala során információkat kérhet egyéb hozzáértő személyektől is.

## **VI. RÉSZ: Lövészeti eseményekkel kapcsolatos eljárások és versenyszabályok**

### **A. Jóváhagyott esemény**

Az alapvető jóváhagyott esemény 40 lőfeladatból áll úgy, hogy azonos számú célt állítanak fel az egyes távolságokban.

### **B. Lőfegyver hitelesítés**

A lőfegyvereket ellenőrizni kell a találatért való lövés előtt. Nem igazolt lőfegyverrel senki sem nyerhet díjat. A lőfegyverek hitelesítését ere kijelölt bírók végzik.

Ha a versenyző lőfegyverét a regisztráció során ellenőrzik, belső vizsgálat csak akkor kötelező, ha okkal gondolhatják, hogy a lőfegyver nem felel meg a szabályoknak. Ekkor a versenyzőt felkérhetik, hogy a lőfegyvert a szükséges mértékben szétszerelje ahhoz, hogy a bírók vizuális vizsgálatot végezzenek. Ha a versenyző megtagadja, hogy ennek a követelménynek eleget tegyen, nem engedélyezik, hogy ezt a lőfegyvert a versenyen használja.

Csak a versenyző vagy az általa kijelölt személy távolíthat el vagy cserélhet ki bármely alkatrészt a lőfegyverén. Ha a lőfegyver nem felel meg a szabályoknak, a versenyző nevezését azzal a lőfegyverrel nem fogadják el.

A bajnokságokon a versenyigazgató előírhatja az első, a második és a harmadik helyezett versenyzők számára, hogy lőfegyvereiket vizsgálatra benyújtsák a megelőzőkben leírtak szerint. Ennek a verseny lezárását követően a lehető legrövidebb időn belül eleget kell tenni.

Eseményenként csak egy lőfegyver igazolható.

Ugyanazt a lőfegyvert, csövet, markolatot, látcsövet, stb. kell használni egy adott lőfeladat során, hacsak az működésképtelenné nem válik (lásd VI-G "Alibi" rész).

### **C. Lövészeti eljárások**

Valamennyi esemény öt lövésből álló sorozatokban kerül meglövésre.

## **D. Próbálövés**

A bajnokságokon résztvevő lövészek számára öt próbálövést engedélyeznek azokban az egyes eseményekben, amelyekben versenyeznek. Az öt lövést egy rendes tüzelési periódus alatt kell leadni. A lövészek saját választásuk szerint lönek a belövő célokra.

A Világ- vagy Kontinentális Bajnokságokon edzés nem engedélyezett a kiegészítő edzőnap(ok)on és azon az öt próbálövésen kívül, amelyet a versenyző számára engedélyeznek az értékelt lövések előtt.

A próbálövés tekintetében a versenyigazgató dönt a bajnokságnak nem minősülő versenyeken.

Ha rendelkezésre állnak, a próbálövés annak az eseménynek a szerves részét képezik, amelyeken azokat leadják.

## **E. Vezényszavak**

A lővonalon szolgálatot teljesítő versenybíró (lövészetvezető) öt parancsot adhat. Az egységesség biztosítása és annak érdekében, hogy elkerüljék a zavart a versenyzők részéről, ezeket a parancsokat a versenybíróknak következetesen kell alkalmazniuk valamennyi IMSSU versenyen:

1) **"Versenyzők lővonalba"** ("Shooters to the line") [ju:tərs tu: ði: laɪn]: Akkor adják ki, amikor a lőtér tiszta, hogy a versenyzők felkészülhessenek a lővonalon. A lőfegyverek **NEM** kezelhetők ebben az időben. A betöltetlen lőfegyverek biztonságos és stabil pozícióban vannak, nyitott zárszerkezettel, és a lövészetvezetők számára látható módon.

2) **"Tölts"** ("Load") [ləʊd]: Annak a szakasznak az elején adják ki, amikor a lövész felkészül a lövésre, beleértve (egyebet nem kizárva) az irányzék beállítását/festését, a száraz lövéseket és a tárazást. A "Tölts" parancs megadásáig a lövészek nem kezelhetik lőfegyvereiket. Amennyiben lövést adnak le a "Tölts" parancs kiadása után, de a "Tűz" parancs kiadása előtt, azt elvesztett lövésként ítélik meg. Amennyiben a "Tölts" parancs kiadása előtt lövést adnak le, az illető lövést egy évre diszkvalifikálják.

3) **"Tűz"** ("Fire") [faɪə]: A töltési periódus végén adják ki, az öt lövésből álló szakasz kezdetét jelzi.

4) **"Tűzet szüntess", "Helyezd a lőfegyvert biztonságba"** ("Cease fire", "Make your firearms safe") [si:s faɪə, meɪk jɔ:r faɪəɾəmz seɪf]: A tüzelési periódus végén adják ki. A parancs kiadásakor a lövészeknek azon nyomban abba kell hagyniuk a tüzelést és üríteniük kell lőfegyvereiket. "Biztonságba" kell helyezniük a lőfegyvert (töltetlen, nyitott zárszerkezettel) a lövészetvezető általi vizsgálatra készen. Ha a lövész ennek során nehézséggel vagy késedelemmel szembesül, azon nyomban értesítenie kell egy lövészetvezetőt vagy egy bírót. A "Tűzet szüntess" parancs kiadása után leadott lövés elvesztett lövésnek minősül és ezt a lövészetvezető ennek kell nevezze.

5) **"Lőtér tiszta"** ("Range is clear") [reɪndʒ ɪz klaɪə]: A 4. számú parancs után adja ki a lövészetvezető, ha valamennyi lőfegyver üres. Amennyiben a "Lőtér tiszta" parancs kiadása után lövést adnak le, az illető lövést egy évre diszkvalifikálják.

## **F. Értékelés**

Az értékelő lapokat az alábbiak szerint kell kitölteni (azt vételezve, hogy a versenyző a helyes célra lőtt):

a) "X" jelet tesznek a megfelelő négyzetbe, ha a lövés eredményeként a cél ledől az állványról.

b) "O" jelet tesznek a megfelelő négyzetbe, ha a lövés után a cél még mindig az állványon található.

A célokra egymást követően kell lőni, balról jobbra, minden célra egy lövést leadva. Ha nem soron következő cél dől le, azt "O"-ként pontozzák, ahogy a megfelelő célt is. A büntetés két cél. Például, a versenyző harmadik lövése a csoportban az ötödik célt dönti le. Ezt a lövést "O"-ként pontozzák, csakúgy mint az ötös számú célt.

A cél megforgatása az állványon, annak állványról való ledöntése nélkül, "O"-ként pontozzák.

A helyes célt ledöntő visszapattanó lövéssel elért találatot "X"-ként pontozzák.

Ha a széljárás miatt a célok rögzíteni kell, a célok az összes találatot "X"-ként pontozzák, ha azokat a megfelelő sorrendben adták le.

Ha disznó vagy kos valamelyik lába teljesen az állványon kívül kerül, de a talajon (vagy más akadályon) áll, és emiatt a cél nem dől le, a találatot "X"-ként pontozzák még akkor is, ha a cél a másik lábával még mindig az állványon áll. Egyébként (kivéve, ha a célok a széljárás miatt rögzítik) a cél eltalálását csak akkor pontozzák "X"-ként, ha az annak eredményeként felborul és/vagy teljesen leesik az állványról, hogy a versenyző arra a célra lövést adott le.

Ha egy cél ledől vagy felborul azt megelőzően, hogy a versenyző lövést adott volna rá, a fennmaradó célokra sorrendben lőnek. Ha a versenyzőnek még egy vagy több lövése van az ötből az egyes rendelkezésre álló célokra történő lövés után, ezek a fennmaradó lövések alibiként kerülnek leadásra. Lásd alább VI. Rész: "Alibi".

Valamennyi pontozási eltérést azon nyomban meg kell oldani, mielőtt a lövész vagy a pontozó elhagyja a tüzelési pontot, mielőtt a célt felállítják és mielőtt egy másik lövéssorozat megkezdene.

A pontozó a lövészen kívül bármely személy lehet. A pontozó az alábbiak ellenőrzésében segíti a bírót:

- A korrekt beírásokat teszik meg a találati kártyán.
- A versenyző betartja a szabályokat és az időhatárokat.
- A versenyző sorozatonként ötnél több lövést nem ad le.
- Erős szél esetén megkülönböztetést tesznek a lövések által és a szél által ledöntött célok között.

## **G. Alibik**

IMSSU versenyen az egyetlen engedélyezett alibi, ha a cél azért nem áll rendelkezésre, mert a célbavétel előtt feldől.

Ha nem áll rendelkezésre elég cél ahhoz, hogy leadják az öt lövésből álló sorozatot a versenyző csoportjára vagy a szomszédos csoportokra, a versenyző teljes célcsoportját újból felállítják és az alibi lövéseket a rendes balról-jobbra sorrendben leadják, tekintet nélkül arra, hogy mely célok dőltek fel az alibit előidézve.

A versenyző számára alibinként betöltési periódust és tüzelési periódust biztosítanak, hogy leadja az öt lövésből álló sorozatot. A betöltési és tüzelési periódusok hossza az egyes Speciális Technikai Szabályokban jelenik meg.

A lőfegyver működésképtelensége és a hibás lőszer nem alapozza meg az alibi lövést vagy extra tüzelési idő engedélyezését. Amennyiben a lőfegyver működésképtelenné válik egy esemény során, egy másik, megfelelő típusú lőfegyverrel helyettesíthető az esemény befejezése érdekében.

Ez a szabály nem azt jelenti burkoltan, hogy a versenyzők egynél több lőfegyvert használhatnak egy adott esemény befejezéséhez, csak akkor, ha elsődleges lőfegyverük megsérült vagy eltört, és a versenyigazgató vagy egy lövészetvezető megvizsgálta az említett lőfegyvert és engedélyezte annak pótlását. A versenyző lőfegyverének vagy felszerelésének működésképtelensége semmilyen körülmény esetén nem késleltetheti a verseny előrehaladását. Ha a felszerelés hibájának vagy működésképtelenségének tulajdoníthatóan nem adnak le lövést a célokra, akkor ezt elvesztett célokként ítélik meg és alibi lövés nem adható le rájuk.

## **H. Holtverseny**

A holtverseny eldöntésének módjában a versenyigazgató határoz, amennyiben az a programban szerepel vagy azt a mérkőzés előtt a lőtéren kihirdették. Ha a holtverseny eldöntése nem szerepel a programban vagy nem hirdették ki, fordított találatszámllálást végeznek. Más szavakkal, a legtöbb kos találattal rendelkező eredmény nyer. Ha a kosok száma egyenlő, a legtöbb pulyka találat nyer, és így tovább.

A teljesen azonos találattal rendelkező lövészek, a fordított találatszámllálást is beleértve, a versenyigazgató döntése alapján szétlövésben vehetnek részt.

Holtverseny esetében valamennyi bajnokságon az összes kategóriában az első, a második és a harmadik helyeket szétlövással kell meghatározni. A többi hely fordított találatszámllálással vagy szétlövással határozható meg, a versenyigazgató választása szerint.

A szétlövéshez használt célok jól látható, acélból készült, csirkét, disznót, pulykát vagy kost ábrázoló hivatalos alakú célok. A célok rendes méretű puska vagy pisztoly célok lehetnek, de az alakokat és a méreteket kombinálhatják is.

A szétlövéshez használt célokat bármilyen távolságban felállíthatják, maximum az adott kategória kosai esetében alkalmazott tényleges távolságban.

A szétlövő célok más színűek is lehetnek, mint a verseny során használt célok.

A szétlövés öt lövésből álló sorozatokból állnak, az egyes lövészek számára öt, elfogadott távolságban felállított célra. A rendes betöltési, tüzelési szakaszok és időkorlátozások kerülnek alkalmazásra.

A versenyzőknek ugyanazt a lőfegyvert kell használniuk, mint az eredeti löfeladat során, hacsak azt a G. Alibi rész szerint nem pótolják.

Nem engedélyezett a "hirtelen halál" rendszerű szétlövés.

Összesített pontszámok holtversenye esetén fordított találatszámllálást alkalmaznak. Tökéletes egyenlőség esetében az érintett versenyzőket egyenlő eredményűnek nyilvánítják.

Ha a holtverseny csapatok közt alakul ki, fordított találat számlálást alkalmaznak. Ha ez is egyenlő, a legjobb egyéni összesítéssel rendelkező csapat nyer. Tökéletes egyenlőség esetében az érintett csapatokat egyenlő eredményűnek nyilvánítják.

### **I. Szabálysértés**

A szabályok nyílt megsértése esetében először figyelmeztetést kell adni, hogy a lövészeknek lehetősége legyen a hiba korrigálására. Ha a lövész nem korrigálja a hibát, diszkvalifikálást kell alkalmazni.

A figyelmeztetésekre a lövéssorozatok között kerül sor. Biztonsági okok kivételével, a versenyző nem szakítható félbe az 5 lövésből álló sorozat alatt.

A lövészeknek szóló figyelmeztetést úgy kell kifejezni, hogy semmi kétség ne maradjon a tekintetben, hogy az hivatalos figyelmeztetésnek minősül.

A szabályok burkolt megsértése esetében, ha a hibát szándékosan leplezik, azonnali diszkvalifikációt kell alkalmazni.

Ha a lövész egy másik lövészt sportszerűtlen módon lövés közben akadályoz, azonnali diszkvalifikációt kell alkalmazni.

### **J. Összesítések**

Az összesített találatokat úgy kapják meg, hogy egy adott kategória valamennyi eseményének találatait összeadják. A sziluett verseny hat összesítést alkalmaz:

<b>Nagy kaliberű pisztoly</b>	<b>Kiskaliberű pisztoly</b>	<b>Szolgálati pisztoly</b>	<b>Nagy kaliberű puska</b>	<b>Kiskaliberű puska</b>	<b>Álló</b>
Revolver Gyári Álló Nem korlátozott	Revolver Gyári Álló Nem korlátozott	Gyári Gyári optika	Sziluett Vadász	Sziluett Könnyű	álló nagykal. pisztoly álló kiskal. pisztoly szolg. pi. Gyári szolg pi. gy. op.

## **VII. RÉSZ: Kupák - Jutalmak - Díjak**

### **A. Érték**

Az IMSSU nem hagy jóvá olyan versenyt, amelyen a díj vagy a tárgyjutalom értéke meghaladja a részvételi alapidő harmincszorosát. A kupa értéke nem számít, bár ezt a szabályt alkalmazzák, ha kupa helyett tárgyjutalmat vagy díjat adnak.

Valamennyi ajándék vagy bónusz díj - kivétel nélkül - olyan módon kerül odaítélésre, hogy minden kupa átvevője egyenlő eséllyel legyen választható.

### **B. Kupák**

Kupát a következők számára adnak:

- Az egyes események első, második és harmadik helyezett lövésze.
- Az egyes kategória összesítések első, második és harmadik helyezett lövésze.
- Az egyes kategória összesítések első, második és harmadik helyezett csapata.

A nemzeti válogatott az illető ország három lövészéből áll az egyes kategória összesítésekben.

Országoként és kategóriánként csak egy nemzeti válogatott engedélyezett. Mivel hat kategória van, a tagország hat csapatot indíthat, egyet-egyet az egyes kategóriákban.

A mérkőzés szponzorának döntése alapján különdíjak adhatók a versenyen.

A vendéglátó ország annyi egyéni lövészt indíthat, amennyit adminisztrálni képes, feltéve, hogy a vendég országok nevezéseit nem korlátozzák ezek miatt a további lövészek miatt.

## **VIII. RÉSZ: Óvás**

Az összes szabályértelmezést és óvást a technikai zsűri bonyolítja. Az óvásokat írásban kell benyújtani a versenyigazgató számára a nevezési díjnak megfelelő összeggel együtt, az állított szabálysértéstől számított három órán belül. Az óvást benyújtó személy és az óvásban résztvevő felek számára egy óra áll rendelkezésre a technikai zsűri döntése után, hogy ezzel a döntéssel szemben fellebbezéssel éljenek a fellebbezési zsűrinél.

Amennyiben a zsűri az óvást benyújtó fél javára dönt, az óvási díjat visszaadják az illető személynek. Ha a zsűri a megóvott fél javára dönt, a díjat annak a személynek fizetik ki.

Bármely lőfegyverrel szemben óvással lehet élni. A versenyző azonban nem szakítható félbe a lőfeladat alatt. A tüzelés befejezése után a versenyzőt felkérlik, hogy lőfegyverét vizsgálatra bocsássa.

## **IX. RÉSZ: Sportszerűség**

Valamennyi versenyzőnek, edzőnek/megfigyelőnek sportszerűen kell viselkednie. Cselekvéseikben meg kell mutatkozni a lövészekre jellemző általános testvériségnek.

Bármely versenyigazgatónak jogában áll, hogy versenyzőt vagy edzőt/megfigyelőt kizárjon a versenyből sportszerűtlen magatartás vagy az IMSSU-ra vagy a sportágra nézve helytelen cselekmény miatt. Amennyiben ezzel az eljárással vagy az ennek alapján hozott döntéssel kapcsolatosan kérdés merül fel, az ügyet végleges döntésre a zsűriknek adják át.

## **X. RÉSZ: Tilalmazott magatartás**

A verseny alatt a versenyző nem állhat alkoholos ital vagy (az ISSF szabályok alapján) dopping hatása alatt.

Az ezt a rendelkezést megszegő lövészt azonnali hatállyal diszkvalifikálják és további fegyelmi intézkedés alá vonhatják.

## **XI. RÉSZ: Megfigyelő**

Az egyes lövészekkel egyetlen megfigyelő lehet a lőállásban, aki tudatja a versenyzővel, hogy a lövések hová mennek, méri az időt és egyéb módon tanácsot nyújt. Az említett megfigyelő nem kezelheti a lövész lőfegyverét és nem nyújthat fizikális segítséget a "Tölts" parancs kiadása után.

# ÁLTALÁNOS TECHNIKAI SZABÁLYOK valamennyi kézi lőfegyver kategóriára nézve

## I. RÉSZ: Lőpozíciók

### A. Szabad stílus

Bármilyen biztonságos lőpozíció mesterséges alátámasztás nélkül. A lőfegyver csak a versenyző testével és/vagy ruházatával kerülhet kontaktusba. A lőfegyver egy része sem érintheti a talajt vagy a talajborítást. A kézi lőfegyver egyetlen része (beleértve az irányzékot), illetve a lövész fegyvert tartó keze(i) (a csuklóig bezárólag) sem kerülhet(nek) érintkezésbe a lövész arcával vagy a fején lévő felszereléssel (sapka, szemüveg, hallásvédő, stb.).

A lőfegyvert olyan módon kell tartani, hogy bármely verseny tisztviselő könnyen láthassa, hogy a szabályokat betartják, illetve a lőfegyver mindenkor jól láthatóan elkülönül a talajtól, amikor tüzelési pozícióban van. A lövész felszerelése nem akadályozhatja ebben a tisztviselőket.

Annak a versenyzőnek, aki cipőt vagy csizmát tesz oldalt a talajra, a lőfegyver egy részét sem helyezheti annak sarkára. Ez a pozíció csak akkor engedélyezett, ha a lövész keze vagy annak egy része a lőfegyver és a sarok között található. A csőnek a cipő vagy a csizma orrára, vagy a sarok talpbemetszésére való helyezése mesterséges alátámasztásnak minősül és nem engedélyezett.

### B. Álló

A lövésznak biztonságos álló pozíciót kell felvennie úgy, hogy a lőfegyvert csak az egyik vagy mindkét kéz tartja.

A lövész testének egy része sem támasztható alá mesterségesen. Nem engedélyezett, hogy bármely kar valamely része, a válltól a csuklóig, kontaktusba kerüljön a lövész testével vagy valamilyen módon alá legyen támasztva.

A lövész kezei csak kézi lőfegyverével és irányzó apparátusával kerülhetnek kontaktusba. A lövész kezei egymással kontaktusban lehetnek. A kézi lőfegyver és annak irányzó apparátusa csak a lövész kezeivel lehetnek kontaktusban.

Mindazonáltal, az egykezes ISSF lövő állást felvevő lövészek esetében, a nem lövő kéz lehet a csípőn, a zsebben, az övön, ..., feltéve, hogy érvényesül a megelőző bekezdésben előírt szellem és szabály.

## II. RÉSZ: Gyári szabályok

### A. Gyári pisztoly

Olyan pisztoly, ami műszaki adataival együtt könnyen elérhető a nagyközönség számára.

A pisztoly súlya nem lehet több, mint 1,814 gramm (4 font) az irányzékkel és üres tárral együtt. A cső hossza legfeljebb 273 mm (10 és 3/4") lehet a Korlátlan eljárás alapján mérve (a revolvercső mérés nem foglalja magában a dobót).

A pisztoly bármilyen zárszerkezetű lehet.

A Gyári pisztoly teljes hossza legfeljebb 457 mm (18") a revolverek és 406 mm (16") az egyéb pisztoly típusok esetében. Mért "derékszögben" vagy a cső központi tengelyével párhuzamosan kell.

A célgömb és az irányzék közötti távolság nem lehet több, mint 342 mm (13 és 1/2"). Ezt a távolságot az irányzék hátsó felszínétől kell mérni a célgömb legkiugróbb pontjáig. A célgömbtartó egy része sem (a gyári célgömbvédő kivételével) és az optikai eszköz egy része sem (a gyári napellenző kivételével) érhet a csőtorkolat elé.

Nem engedélyezettek a csőszájfekek vagy a hasonló módon működő eszközök.

A lőfegyvernek mindenkor egyeznie kell a gyári alakkal és működéssel, és csak a gyártó katalógustételei között szereplő alkatrészeket lehet felhasználni a kijavításhoz vagy pótláshoz, az alábbiakban megállapítottak kivételével.

Biztonsági okokból az elsütő billentyű szélessége, beleértve a gyári elsütő billentyű toldatot is (amelyet az illető pisztolyhoz gyártottak és azonnal beszerezhető katalógustétel a nagyközönség számára) nem haladhatja meg a sátorvas szélességét.

A markolatnak hagyományosnak kell lennie abban az értelemben, hogy nem engedik a lőfegyver alátámasztását a lövész kezén kívül bármely testrészrel, és nem nyúlnak túl a lövész csuklócsontján. A markolat vagy a kiegészítők egy része sem foghatja körbe a kezét. A tenyértámasznak legalább 90 ° szögben kell kiállnia a markolatból. (Lásd A ábra) A tenyér és/vagy a hüvelykujj támasz felfelé irányuló görbítése és/vagy a hüvelykujjal szembeni oldal lefelé irányuló görbítése tiltott. A markolat vastagsága legfeljebb 64 mm (2,5"), az A ábra szerint mérve.

A B ábra szerint mérve az A és a B pontok közötti távolság nem lehet hosszabb, mint 40 mm (1,57") az elsütőszerkezet feszítetlen állapotában.

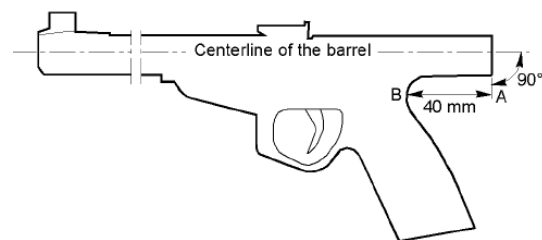
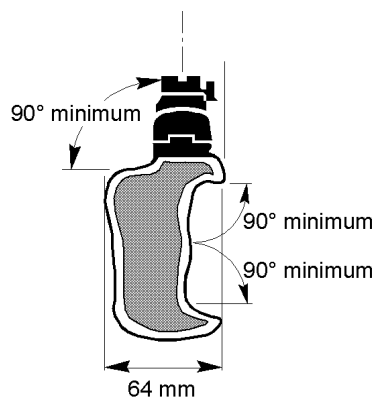

A. ábra

B. ábra

Engedélyezettek azonban a görbített felületek a markolaton vagy a tokon, beleértve a tenyér és/vagy hüvelykujj támaszt, a lőfegyver hosszanti irányában. A csőtengelynek át kell haladnia a rendes tüzelési pozícióban a pisztolyt tartó kéz szintje felett (a hüvelykujj és a mutatóujj között), lásd C ábra.

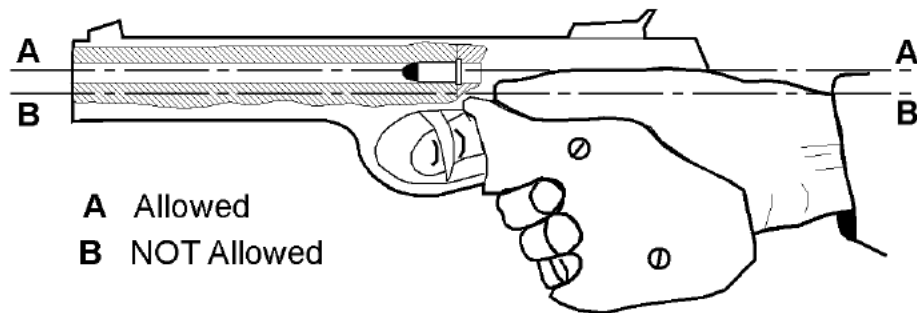

C ábra

Semmilyen állítható markolat nem engedélyezett. Valamennyi, a gyártó által adott állítható markolatrészt el kell távolítani.

A pisztolyon semmilyen látható külső módosítás nem lehet, az alábbiak kivételével:

1) A régebbi lőfegyvereket fel lehet hozni a jelenlegi gyári specifikációkra, de csak a gyári katalógusbeli kiegészítők felhasználásával.

Bármilyen márkájú cserecső használható a T/C Contenderekhez, a G2-khoz, az Encore-okhoz, valamint az Encore Pro Hunter-ökhöz, valamint az eredeti vagy utángyártott hosszított T/C csöveket vissza lehet vágni 10"  $\frac{3}{4}$  (col) hosszra, amennyiben a cső anyaga, huzagemelkedése és profilja megfelel az eredetinek.

A 10 és a 14 col csőhosszúságú Anschütz Exemplar-okat vissza lehet vágni 7 colra, hogy a Gyári kategóriában lehessen ezeket használni.

2) Engedélyezett a markolatok kicserélése utángyártott markolatokra. Ezeknek a markolatoknak a nagyközönség számára azonnal beszerezhető katalógusbeli tételeknek kell lenniük, amelyet az illető lőfegyverhez gyártottak. Valamennyi (gyári vagy utángyártott) markolatnak mindenkor egyeznie kell tennie a gyártás szerinti formával és kivitelezéssel.

3) Engedélyezett az irányzék és a célgömb kicserélése utángyártott irányzékra/célgömbre. Megengedett az utángyártott irányzékhoz/célgömbhöz adapterblokk használata. A cső középvonala és a célgömb közepe (amennyiben a célgömb nem gömb vagy henger alakú, akkor a teteje) közötti távolság nem lehet több 50 mm-nél. Az irányzék/célgömb vagy adapterblokk rögzítéséhez szükséges utólagos fúrás és csapolás engedélyezett. Az irányzék egyetlen része, beleértve az árnyékolót, sem nyúlhat a pisztoly hátulján túl, amikor az elsütőszerkezet fesztelenítve van (lásd a rajzot).

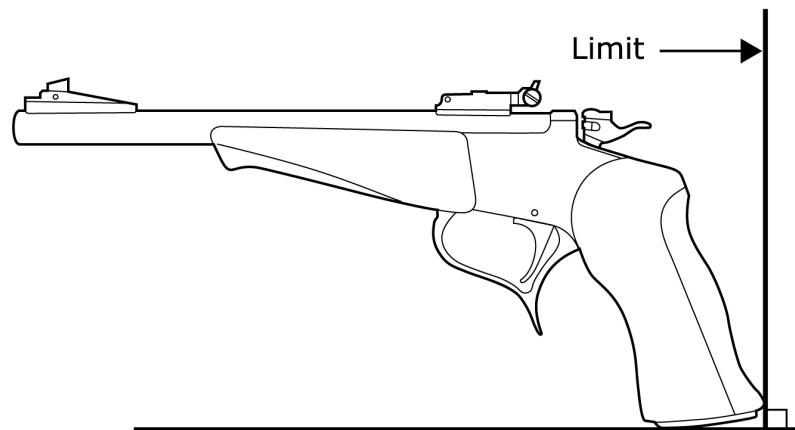

Az irányzék a versenyző kívánalmainak megfelelően befesthető vagy bekormozható. Ez magában foglalja az irányzékállításra szolgáló jelek felfestését is.

Diopter nem engedélyezett a Gyári eseményeken a Nagykaliberű pisztoly (Revolver, Gyári és Álló), Kiskaliberű Gyári és Revolver, valamint a Szolgálati pisztoly Gyári kategóriákban. Ezekben a kategóriákban csak olyan irányzóréses lapirányzék használható tömör célgömbbel, amely az ábrán látható célképekhez hasonlót ad.

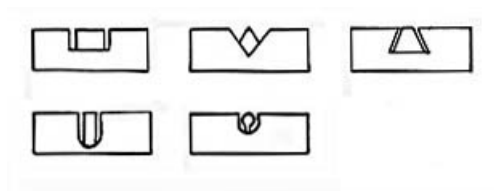

Diopter csak a Kiskaliberű Álló és a Szolgálati pisztoly Optika kategóriában engedélyezett.

4) Az olyan nem funkcionális díszítések, mint például gravírozás, intarzia vagy feliratok, engedélyezettek a pisztolyon, de nem a markolaton, vagy az irányzékön.

5) Engedélyezett a fúrás vagy csapolás a távcsősín számára. Ilyen pisztoly használható bármely Nagykaliberű, Kiskaliberű vagy Szolgálati Gyári kategóriában a rajta található távcsősínnel (szerelék nélkül), amennyiben a sítet nem célzást segítő eszközként használják. Amikor a pisztolyon nincs rajta távcsősín, a lyukakat menetes dugóval be kell dugaszolni.

A Gyári lőfegyveren elsütő billentyű beállítás végezhető. Ez az elsütő emelő és a kakasbemélyedésnek sorjázását jelenti a csiszolással vagy polírozással a sima (de biztonságos) kioldás érdekében. A helyretelő rugó és/vagy a kakasrugó vágható, formázható, vagy kicserélhető utángyártott rugóra. Ezeknek a rugóknak a nagyközönség számára azonnal beszerezhető katalógusbeli tételeknek kell lenniük, amelyet az illető lőfegyverhez gyártottak. Egyéb belső módosítás nem engedélyezett.

A gyárilag revolverezni képes revolvernek képesnek KELL lennie a revolverező lövésre.

A revolverdobnak segítség nélkül KELL forognia a lövész részéről azon kívül, hogy a lövész hátrahúzza a kakast (nem revolverező módban) vagy meghúzza az elsütő billentyűt (revolverező módban).

A Gyári eseményeken használt revolvert vagy öntöltő pisztolyt öt lőszerrel kell betölteni és ennek megfelelően tüzelni.

### **B. Gyári pisztoly távcsősín**

Távcsősín, amely a nagyközönség számára könnyen hozzáférhető katalógusbeli tétel vagy az volt. Mindenkor a gyártás szerinti formájú és működésű.

Az optikai eszköz tengelye és a csőtengely közötti távolság legfeljebb 76 mm (3") lehet.

### **C. Gyári céltávcső**

Céltávcső, amely a nagyközönség számára könnyen hozzáférhető katalógusbeli tétel vagy az volt. Mindenkor a gyártás szerinti formájú és működésű. Az állítódobok védőkupakjai eltávolíthatóak. Bármilyen fajtájú céltávcső vagy optikai eszköz engedélyezett, a lézeres eszközök kivételével.

### **D. Gyári lőszer**

#### a) Nagykaliber

Bármilyen, az alábbi követelményeknek eleget tevő központi gyújtású egybeszerelt töltény. Ahhoz, hogy gyárinak számítson, az egybeszerelt tölténynek illeszkednie kell a gyári lőfegyver katalógus szerinti töltényűréhez (nem külön rendelésre gyártott töltényűr). Azon egybeszerelt töltények esetében, amelyekhez töltényhüvely már nem kapható, a hüvelyméret visszaállító szerszámnak kell a nagyközönség számára könnyen beszerezhető katalógusbeli tételnek lennie.

Egyéb korlátozások nincsenek.

#### b) Kiskaliber

Bármilyen legyártott .22 Short, .22 Long vagy .22 Long Rifle peremgyújtású egybeszerelt töltény.

#### c) Szolgálati pisztoly

Bármilyen gyári egybeszerelt töltény, ahol a töltényhüvely nem hosszabb, mint a .22 Hornet töltényhüvely névleges hossza (1,403" vagy 35,64 mm). A peremgyújtású egybeszerelt töltények nem engedélyezettek.

### **E. Rendelkezésre nem álló alkatrészek gyártásban már nem lévő kézi lőfegyverek számára**

Ha nem állnak rendelkezésre alkatrészek a gyártásban már nem lévő kézi lőfegyver számára, a tönkrement alkatrészt egy újonnan készítettellel lehet pótolni, feltéve, hogy:

- a versenyző bizonyítja, hogy a kézi lőfegyvert már nem gyártják, és hogy az illető alkatrész többé nem beszerezhető (levél a gyártótól vagy annak bizonyítéka, hogy a gyártó többé nem létezik).

- az újonnan készített alkatrész anyagát, formáját, méreteit, elrendezését és kivitelezését tekintve az eredetivel azonos.

- ha az eredeti alkatrész anyagának összetétele ismeretlen vagy rendes kereskedelmi csatornákon keresztül nem vásárolható meg, akkor a cserealkatrész olyan anyagból készíthető, amely a lehető legjobban hasonlít az eredetire. Például, ha az eredeti alkatrész ismeretlen összetételű öntött ötvözet, akkor a cserealkatrész készülhet alumíniumból.

A cső kivételével egy fő rész sem duplikálható. A kézi lőfegyver típusától függően ezek a fő részek a következők:

- váz
- szán
- dob
- zárttest
- ütőszeg
- zárszerkezet.

A cserecsőnek a gyártó által eredetileg kínált kaliberűnek kell lennie.

### **III. RÉSZ: Nem korlátozott**

#### **A. Nem korlátozott pisztoly**

Pisztoly, amelynek maximális csőhossza és irányzéksugara 381 mm (15") és maximális súlya 2,041 gramm (4 és 1/2 font), töltetlen tárral. Az irányzéksugarat az irányzéklap hátsó felszínétől kell mérni, a célgömb legmagasabb pontjáig. Az egész irányzó berendezés teljes hossza, beleértve a kupakot, sapkát, tubust, árnyékolót, és minden egyebet, legfeljebb 457 mm (18") lehet.

A cső hosszát úgy mérik, hogy egy pálcát ledugnak a csőbe, amíg az hozzá nem ér a dugattyúhoz vagy a peremágyhoz, majd egyenesen húznak vízszintesen a csőtorkolat legkiemelkedőbb részénél. A dugattyú vagy a peremágy és a csőtorkolat legmagasabb része közötti ily módon mért távolság a hivatalos csőhosszúság.

A Nem korlátozott lőfegyverek teljes hossza legfeljebb 635 mm (25"), a mérést a csőtengellyel párhuzamosan, illetve arra derékszögben kell elvégezni.

Nem engedélyezettek a csőszájfékek vagy a hasonló módon működő eszközök.

A Nem korlátozott eseményen használt revolver vagy félautomata pisztoly a versenyző választása szerint egylövetűként is betölthető és ennek megfelelően használható.

#### **B. Nem korlátozott összeszerelt töltények**

a) Nagykaliber

Bármilyen központi gyújtású egybeszerelt töltény. Egyéb korlátozás nincsen.

b) Kiskaliber

Bármilyen legyártott .22 Short, .22 Long vagy .22 Long Rifle peremgyújtású egybeszerelt töltény.

### **IV. RÉSZ: Engedélyezett - Nem engedélyezett**

### **A. Engedélyezett**

Az alábbi felszerelések/kiegészítők/magatartások engedélyezettek:

a) Lövő matrac: Sima lövő matrac vagy szőnyeg, amelynek vastagsága legfeljebb 25,4 mm (1"). Végig egyforma vastagságú kell legyen, nem lehet behajtani vagy támasznak használni.

b) Könyökvédő: A lövész könyökének védelmére szolgáló atlétikai könyökpárna vagy egyéb anyag, amelynek vastagsága legfeljebb 25,4 mm (1"). Az ilyen védőfelszerelés nem lehet túlzottan kipárnázott vagy merev, mert különben segédeszköznek vagy mesterséges támasztéknak minősülne.

c) Kesztyűk: Lövészkesztyűk, amennyiben nem túlzottan kipárnázottak vagy merevek, mert különben segédeszköznek minősülnek.

d) Védőpajzs: Robbanás elleni védőpajzs a szabad stílusú pozícióban, ha azt csak védelemre használják és nem segédeszközként.

e) Kiegészítő lencsék: Kiegészítő lencsék és/vagy nagyítók, amennyiben a szemüveg lencsékhez vagy a kerethez illesztettek. Ezek a lencsék és/vagy nagyítók legfeljebb 25,4 mm-rel (1") nyúlhatnak túl a szemüveg keretén.

f) Napszemüvegek: Az orvosilag előírt szemüvegre rápattintható napvédő lencsék.

g) Írisz: A szemüveg lencsékhez vagy kerethez illesztett írisz diafragma.

h) Sapka: Lövézsapka.

i) Kezelés: Lőszer és/vagy tölténytár kezelés a lőfeladatok között.

### **B. Nem engedélyezett**

Az alábbi felszerelések/kiegészítők/magatartások nem engedélyezettek:

a) Optikai eszközök: Távcső vagy bármilyen optikai eszköz (kivéve a szolgálati pisztoly esetében engedélyezett, illetve a fenti IV.A részben meghatározott kiegészítő lencséket).

b) Mesterséges támasztékok: Mesterséges támasztékok vagy alátámasztások, hevederek, kitömött vagy szükségtelenül nehéz öltözék, vagy bármilyen fajtájú csukló- vagy kartámasz vagy karkötő.

c) Lövészcipő: Kifejezetten erre a célra tervezett lövészcipő.

d) Lövészruha: Kifejezetten erre a célra tervezett lövészruha.

Minden Álló eseményre nézve:

Kereskedelmi típusú trap- és skeetlövő (ujjatlan) mellények és lövészingeek engedélyezettek, valamint a fennálló időjárási feltételeknek általában megfelelő ruházat. Lövészruha (mellény, nadrág, cipő, stb.) nem engedélyezett.

Szükségtelenül nehéz ruházat vagy bármilyen felszerelés, ami mesterséges alátámasztást biztosít, pl.: túlságosan kitömött vagy merev anyagú, vagy túl szűk ruházat, ami korlátozza a mozgást vagy segíti a testet a pozíció megtartásában (beleértve a ruha alatt viselt felszerelést) nem viselhető.

Az olyan ruha vagy mellény, amely túlzottan nehéznek, túl szűknek, vagy mesterséges támasztást biztosítónak tekinthető vagy eleve annak tervezett, engedélyezett, amennyiben egy 101,6 mm (4") átmérőjű, és minimum 762 mm (30") hosszú műanyag cső a test (mellkas, has) valamint a mellény közé belülré behelyezhető és a ruhadarab

teljes hosszán áthúzható. Ezen ruhadarab oldala nem lehet teljesen zárt az alsó szélétől, a csípőcsont felett 50,8 mm (2")-ig.

e) Öntapadók és párnázás: Öntapadó anyagok vagy párnázás (tömés) a lövész ruháján vagy lőfegyvere bármely részén.

f) Elsütő billentyűk: A felengedéskor funkcionáló elsütő billentyűk.

g) Programozott célzó eszközök :A tüzelőmechanizmus aktiválására beprogramozott célzó eszköz.

h) Csúszásgátló bemaás : Az előággy elején (Nem korlátozott lőfegyverek).

i) Előággy (Gyári és Nem korlátozott lőfegyverek) : "Funny forend" ("fura előággy") éekkel, illetve egy vagy mindkét oldalon vágott bemetszésekkel ellátott előággy azzal a céllal, hogy segédeszközként kontúrhatást biztosítson a lövész lábának vagy valamely testrészének illesztéséhez. Mindezek és ezek variációi sértik a mesterséges támasztékkal kapcsolatos szabályt. A versenyigazgatóknak és a zsűriknek jogában áll, hogy a funny forendeket megvizsgálják bármelyik versenyen. Ha véleményük szerint az ilyen funny forendek bármelyike sérti vagy a mesterséges támasztékkal kapcsolatos szabályt, vagy a szabály szellemét, vagy mindkettőt, jogukban áll megtagadni az ilyen lőfegyver részvételét bármely IMSSU versenyen.

Az előággy egyetlen része sem állhat ki olyan irányban, amely nem párhuzamos a csőtengellyel.

Példák a tiltott előággyakra:

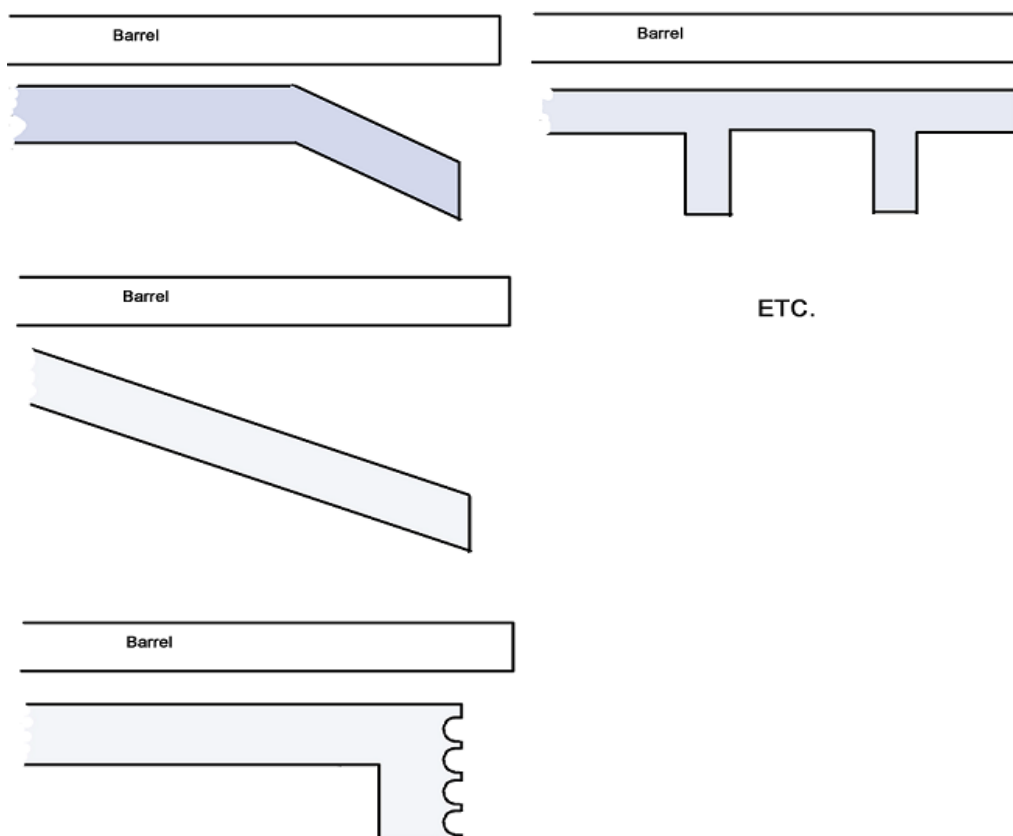

Nem engedélyezett a pisztoly tartása oly módon, hogy valamelyik ujj vagy a kéz bármely része be van csúsztatva a cső és az előággy közé.

A távolság a cső teteje és az előág alja között (csőközépnél mérve) nem lehet több 55 mm-nél.

Nem méretarányosan ábrázolva:

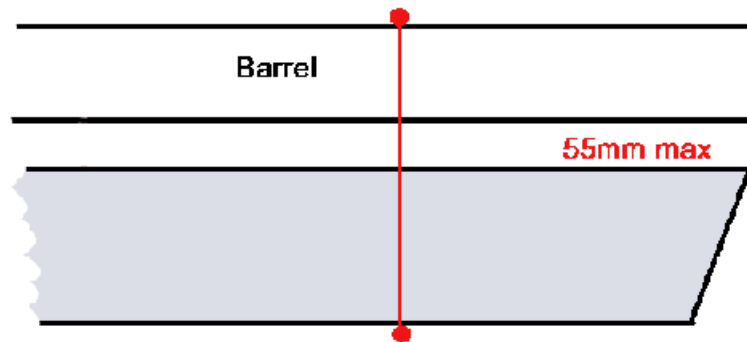

j) Támasztékok: A hüvelykujj vagy az ujjak beakasztása a zsebbe és/vagy tárgyak megmarkolása a zsebben, azon belül vagy kívül, vagy ilyen eszközök vagy tárgyak egyéb módon való alkalmazása támasztékként vagy referencia pontként.

## **V. RÉSZ: Lövészeti eseményekkel kapcsolatos eljárások és versenyszabályok**

### **A. Betöltési, tüzelési és alibi szakaszok**

A betöltési szakasz 30 másodperc.

A tüzelési szakasz 2 perc.

Plusz egy másodperces tolerancia engedélyezett ezekhez a szakaszokhoz. Így a betöltési szakasz 30 és 31 másodperc közötti, míg a tüzelési periódus 2 perc és 2 perc 1 másodperc közötti.

Az alibi szakasz 30 másodperc betöltés és 24 másodperc az egyes alibi lövések esetében ugyanezzel a toleranciával.

### **B. Események sorrendje**

A versenyzők választják meg annak rendjét, hogy milyen sorrendben kívánják meglőni a különböző eseményeket. Egy adott turnusra nézve választásuknak a lőfegyver igazolásakor, vagy azelőtt adhatnak hangot. Ez a választás meg kell feleljen a szabályoknak (vagyis ha egy Gyári esemény revolverrel kerül meglövésre, akkor az illetőnek a Revolver eseményt a Gyári esemény előtt kell meglőnie).

A rendezők csak a lőtérállítás érdekében írhatnak elő lövésrendet a versenyzők számára.

### **C. Lövésrend**

Először a legközelebbi célokat kell meglőni és így tovább.

### **D. Lőfegyverek szállítása**

A kézi lőfegyvert tető nélküli vagy átlátszó tetővel ellátott **dobozba kötelező helyezni és abban szállítani az egyes lövéssorozatok között**. A házigazda klubnak elegendő dobozt kell biztosítania, amelyet a saját dobozzal nem rendelkező lövészeknek adhatják bérbe/kölcsön.

## SPECIÁLIS TECHNIKAI SZABÁLYOK a nagykaliberű pisztoly kategóriára nézve

### **A. Események**

A verseny négy eseményben zajlik:

<b>Események</b>	<b>Lövő pozíciók</b>	<b>Használt pisztolyok</b>
Revolver	Szabad stílusú	Gyári revolver
Gyári	Szabad stílusú	Bármilyen gyári kézi lőfegyver
Nem korlátozott	Szabad stílusú	Nem korlátozott kézi lőfegyver
Álló	Álló	Bármilyen gyári kézi lőfegyver

Valamennyi kézi lőfegyver kategóriára nézve lásd: I. RÉSZ (Lövőpozíciók), II. RÉSZ (Gyári szabályok) és III. RÉSZ (Nem korlátozott).

Az események besorolása Revolver, Gyári és Nem korlátozott, a legmagasabb besorolásnak a Nem korlátozott minősül.

Bármilyen Gyári lőfegyver használható egy "magasabb" eseményen, a saját eseményen való használat után.

Az Álló esemény bármikor meglőhető, egy kivétellel: ha a versenyző úgy dönt, hogy az álló pozíciót alkalmazza egy Gyári szabad stílusú eseményen és részt kíván venni az Álló eseményen ugyanazt a kézi lőfegyvert használva, akkor először az Álló eseményt kell meglőni.

### **B. Célspecifikációk**

A célok teljes léptékűek a hivatalos IMSSU léptékszabványok szerint.

A hivatalos nagy kaliberű szabványok léptékét 25,4 mm (1") négyzethálón készítik.

Lásd Általános Technikai Szabályok, III. RÉSZ: Célszabványok.

Acélvastagság:

Csirke és disznó: 12 mm (1/2"),

Pulyka és kos: 10 mm (3/8").

A biztonság érdekében erősen ajánljuk a T1 acél vagy ennek megfelelő anyag használatát és ez bajnokságok esetében kötelező. Csirkék esetében a T1 acél vagy ennek megfelelő anyag használata kötelező.

A lábak méretei:

Csirke: 75 mm x 100 mm (3" x 4"),

Disznó: 50 mm x 100 mm (2" x 4"),

Pulyka: 75 mm x 200 mm (3" x 8"),

Kos: 100 mm x 125 mm (4" x 5").

A régi pulyka sziluettek 75 mm x 150 mm (3" x 6") lábazattal használhatók.

A lábazathoz használt anyagnak ugyanannak kell lennie, mint a sziluettcél anyagának.

A Nem korlátozott eseményen ½ méretű célokat kell használni.

Nagykaliberű piszoly:

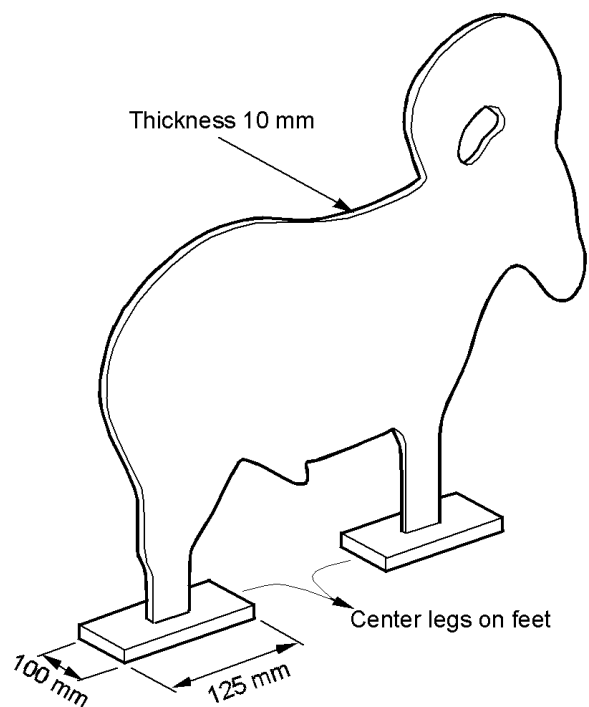
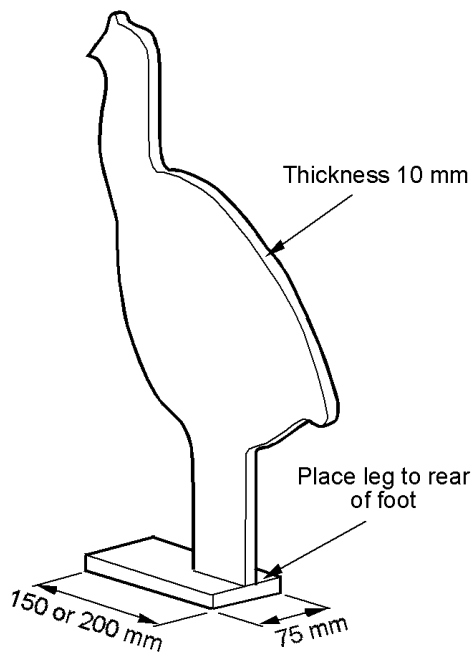
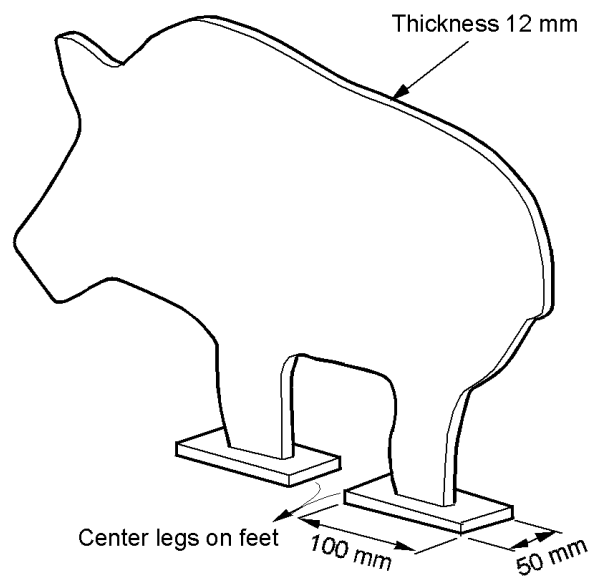
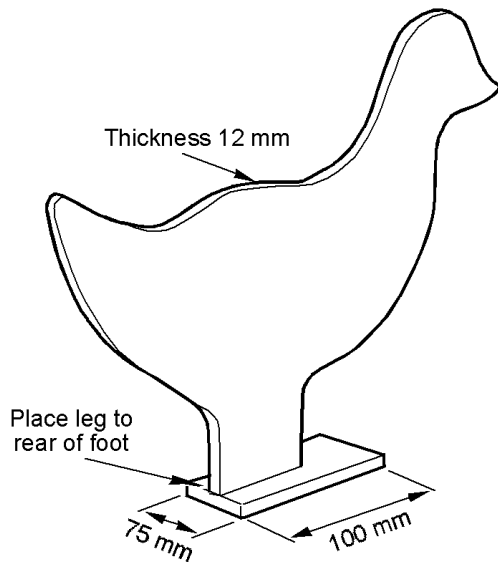

### **C. Célfelállítás**

A lőtéren a kosok 200 méterre találhatóak; a pulykák 150 méterre; a disznók 100 méterre és a csirkék 50 méterre. Öt (5) méteres plusz vagy mínusz eltérés engedélyezett a tényleges távolságban a tüzelési ponttól az egyes sziluettekig.

Az IMSSU az olyan lőtereken megrendezett versenyeket is jóváhagyja, amelynek a lőtérfelépítés miatt a maximális távolsága 183 méter (200 yard). Ennek feltétele, hogy bejelentsék, hogy a 200 méterre lévő kosokat mindenki 200 yardról lövi meg.

### **D. Kosok**

Ez a szabály nem érvényes a ½ méretű célokra a Nem korlátozott eseményen.

Az egyes kosokat úgy kell felállítani, hogy a súlypont ne legyen több, mint 25,4 mm (1") a 3/8" kos vastagság esetében vagy 22 mm a 10 mm kos vastagság esetében a feldőlési ponttól. Ezek **maximum értékek**. Ha lehetséges, azt ajánljuk, hogy a kosok ezen értékek alatt kerüljenek felállításra.

Egyszerű magyarázatként, a kos lábazatának hivatalos szélessége 100 mm (4"). A kost óvatosan hátracsúsztatják az állványon úgy, hogy a lábazat túlnyúljon a hátsó szélén, amíg a feldőlési pontot el nem éri. Ettől a ponttól előre csúsztatható a stabilitás eléréséig, de - ahogyan a szabály megállapítja - legfeljebb 25,4 vagy 22 mm-rel (a kos vastagságának megfelelően) a feldőlési pontjától előre felé. Javasolt valamilyen módszer kidolgozása, hogy a kost a célt felállító személyek a mindig ugyanúgy állítsák fel. Ha a kos a széljárás miatt nem stabil a 25,4 mm-es (vagy 22 mm-es) előreállításon, akkor a kost le kell rögzíteni. A kos semmikor sem állhat teljes talpon, nem lehet alátéttel ellátva, stb., hogy megakadályozzák feldőlését a széljárás miatt. A bajnokságok során a kos felállításokat a bírók ellenőrzik az egyes napok első turnusa előtt.

Opcionális kos feldőlési szabály: A kos legálisan kerül felállításra, ha a szabályos IMSSU kos mindkét lábának hátsó széléből levágnak 19 mm-t (3/4") a 3/8" kos vastagság esetében (22 mm-t a 10 mm kos vastagság esetében). A kosnak ekkor teljes lábbal kell az acélállványon lennie, úgy, hogy az állvány hátsó éle egy vonalban van a lábak hátsó élével.

### **E. Távcsovek**

Semmilyen távcső vagy egyéb optikai eszköz nem engedélyezett az eseményeken.

### **Minősítések**

<b>Minősítés</b>	<b>Nem korlátozott</b>	<b>Revolver és Gyári</b>	<b>Álló</b>
B	0-tól 25-ig	0-tól 20-ig	0-tól 10-ig
A	26-tól 35-ig	21-től 30-ig	11-től 22-ig
INT	36-tól 40-ig	31-től 40-ig	23-től 40-ig

## SPECIÁLIS TECHNIKAI SZABÁLYOK a kiskaliberű pisztoly kategóriára nézve

### **A. Események**

A verseny négy eseményben zajlik:

<b>Események</b>	<b>Lövő pozíciók</b>	<b>Használt pisztolyok</b>
Revolver	Szabad stílusú	Gyári revolver
Gyári	Szabad stílusú	Bármilyen gyári kézi lőfegyver
Nem korlátozott	Szabad stílusú	Nem korlátozott kézi lőfegyver
Álló	Álló	Bármilyen gyári kézi lőfegyver

Valamennyi kézi lőfegyver kategóriára nézve lásd: I. RÉSZ (Lövőpozíciók), II. RÉSZ (Gyári szabályok) és III. RÉSZ (Nem korlátozott).

Az események besorolása Revolver, Gyári és Nem korlátozott; a legmagasabb besorolásnak a Nem korlátozott minősül.

Bármilyen gyári lőfegyver használható egy "magasabb" eseményen, a saját eseményen való használat után.

Az Álló esemény bármikor meglőhető, egy kivétellel: ha a versenyző úgy dönt, hogy az álló pozíciót alkalmazza egy Gyári szabad stílusú eseményen és részt kíván venni az Álló eseményen ugyanazt a kézi lőfegyvert használva, akkor először az Álló eseményt kell meglőni.

### **B. Célspecifikációk**

A célok teljes méretű sziluettek 3/8-a a hivatalos IMSSU léptékszabványok szerint.

A hivatalos kiskaliberű szabványok léptékét 9,52 mm (3/8") négyzethálón készítik.

Lásd Általános Technikai Szabályok, III. RÉSZ: Célszabványok.

Acélvastagság: 6 mm (3/16" vagy 1/4")

A lábak méretei:

- Csirke, pulyka és kos: 40 mm x 65 mm (1,5" x 2,5").

- Disznó: 40 mm x 100 mm (1,5" x 4").

A lábazathoz használt anyagnak ugyanannak kell lennie, mint a sziluettt cél anyagának.

A Nem korlátozott eseményhez a Kiskaliberű puska célokat kell használni.

Kiskaliberű pisztoly:

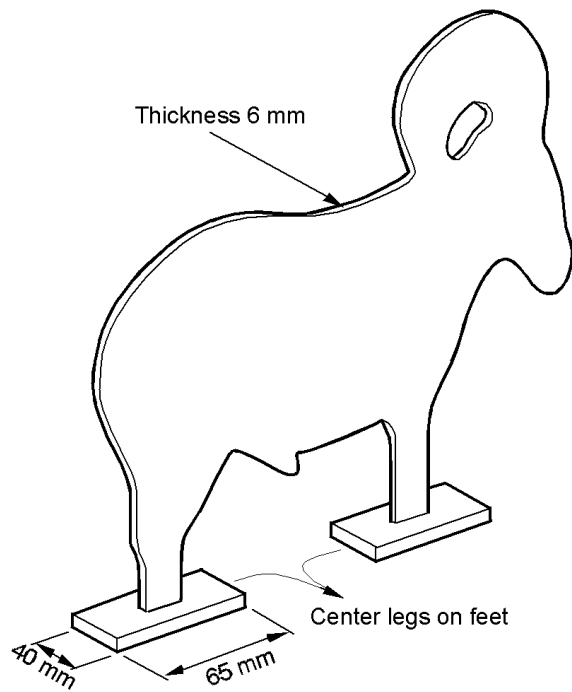
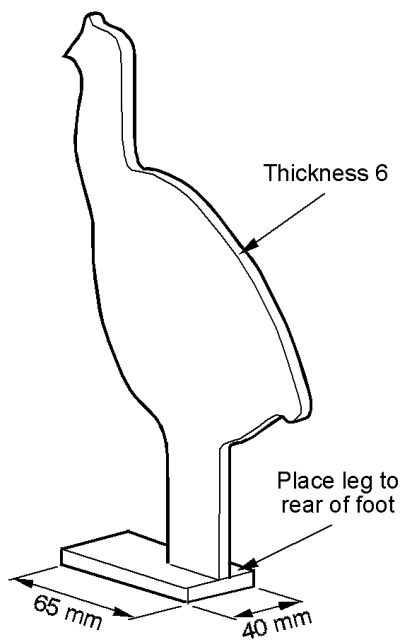
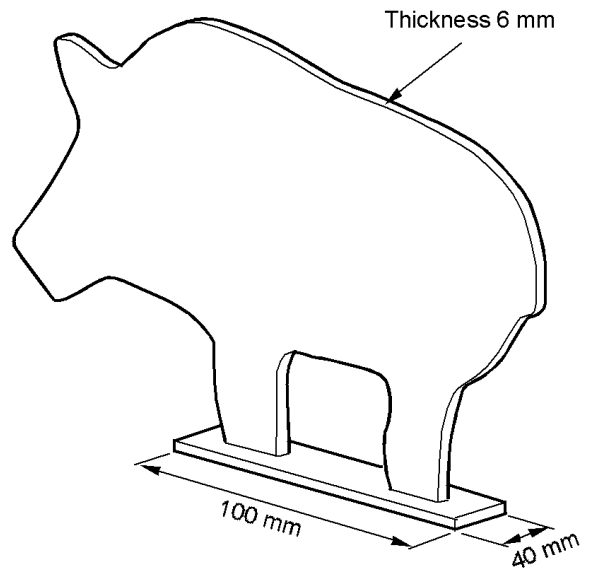
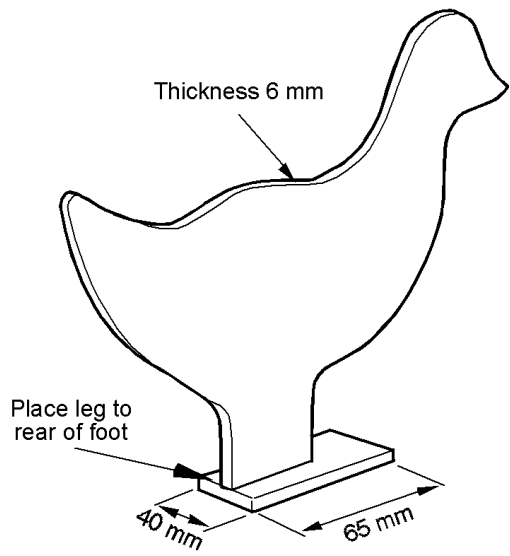

**C. Célfelállítás**

A lőtéren a kosok 100 méterre vagy yardra találhatók; a pulykák 75 méterre vagy yardra; a disznók 50 méterre vagy yardra és a csirkék 25 méterre vagy yardra. Két (2) méteres plusz vagy mínusz eltérés engedélyezett a tényleges távolságban a tüzelési ponttól az egyes célcsoportokig. Az összes célt ugyanazon mérési egység alapján kell felállítani (méter vagy yard). Az alkalmazott mérési egységet a versenyen közlik.

**D. Távcsövek**

Semmilyen távcső vagy egyéb optikai eszköz nem engedélyezett az eseményen.

**Minősítések:**

<b>Minősítés</b>	<b>Nem korlátozott</b>	<b>Revolver és gyári</b>	<b>Álló</b>
B	0-tól 25-ig	0-tól 20-ig	0-tól 10-ig
A	26-tól 35-ig	21-től 30-ig	11-től 22-ig
INT	36-tól 40-ig	31-től 40-ig	23-től 40-ig

## SPECIÁLIS TECHNIKAI SZABÁLYOK a szolgálati pisztoly kategóriára nézve

### **A. Események**

A verseny két eseményben zajlik:

<b>Események</b>	<b>Lövőpozíciók</b>	<b>Használt pisztolyok</b>
Gyári	Álló	Bármilyen gyári kézi lőfegyver, mint a nagykaliberű pisztolynál (diopter nem engedélyezett)
Gyári optika	Álló	Bármilyen Gyári kézfegyver, bármilyen irányzékkal

Valamennyi kézi lőfegyver kategóriára nézve lásd: I. RÉSZ (Lövő pozíciók), II. RÉSZ (Gyári szabályok) és III. RÉSZ (Nem korlátozott).

Az események besorolása Gyári és Gyári optika, a legmagasabb besorolásnak a bármilyen Gyári optika minősül.

Ha ugyanazt a kézi lőfegyvert használják mindkét eseményen, és ha a Gyári optika eseményt nyílt irányzékkal lövik meg, akkor a Gyári eseményt kell először meglőni.

### **B. Célspecifikációk**

A célok teljes méretű sziluettek 1/2-e a hivatalos IMSSU léptékszabványok szerint.

A hivatalos kiskaliberű szabványok léptékét 12,7 mm (1/2") négyzethálón készítik.

Lásd Általános Technikai Szabályok, III. RÉSZ: Célszabványok.

T1 acél vagy ennek megfelelő anyag használata kötelező.

Acélvastagság: 10 mm vagy 12 mm (3/8" vagy 1/2")

A lábak méretei: 50 mm x 100 mm (2" x 4").

A disznók lábazata egy 50 mm x 150 mm (2" x 6") méretű fémdarab is lehet.

A lábazathoz használt anyagnak ugyanannak kell lennie, mint a sziluettt cél anyagának.

Szolgálati pisztoly:

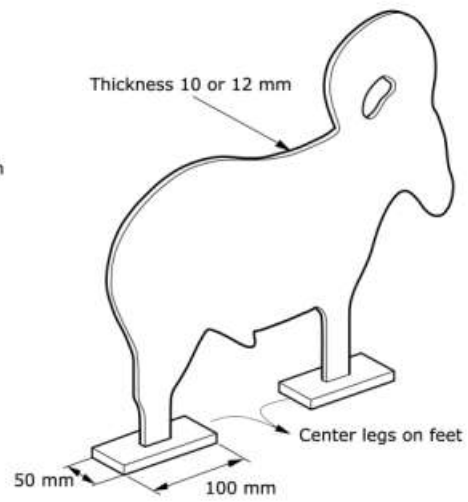
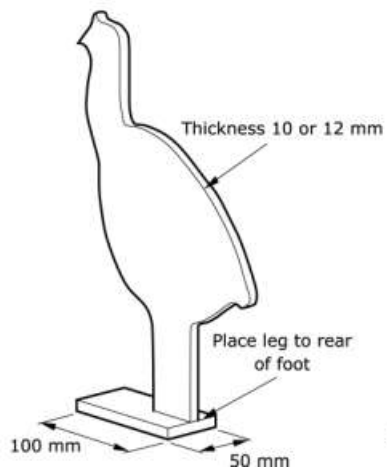
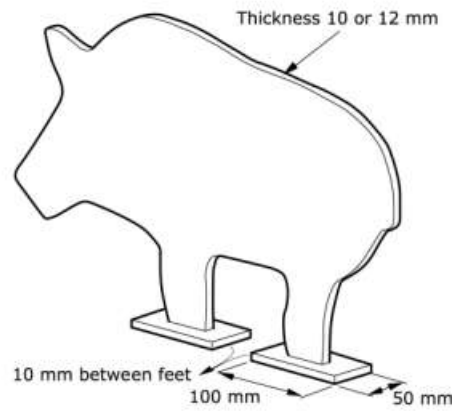
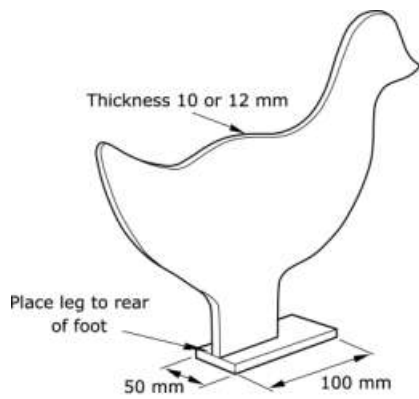

**C. Célfelállítás**

A lőtéren a kosok 100 méterre vagy yardra találhatók, a pulykák 75 méterre vagy yardra, a disznók 50 méterre vagy yardra és a csirkék 25 méterre vagy yardra. Két (2) méteres plusz vagy mínusz eltérés engedélyezett a tényleges távolságban a tüzelési ponttól az egyes célcsoportokig. Az összes célt ugyanazon mérési egység alapján kell felállítani (méter vagy yard). Az alkalmazott mérési egységet a versenyen közlik.

**D. Súly**

A Gyári optika eseményen a pisztoly súlya töltetlen tárral legfeljebb 2,041 gramm (4,5 font) lehet. A nyílt irányzékok eltávolíthatók egy távcsősin ráillesztése érdekében. Kakas hosszabbítás csak az optikával ellátott pisztolyokon engedélyezett.

**E. Távcsövek és tartók**

Semmilyen távcső vagy egyéb optikai eszköz nem engedélyezett a Szolgálati Gyári pisztoly eseményen.

A Gyári optika eseményen használt távcsöveknek és síneknek gyári tételeknek kell lenniük.

**Minősítések**

<b>Minősítés</b>	<b>Szolgálati Gyári</b>	<b>Szolgálati Gyári optika</b>
B	0-tól 10-ig	0-tól 10-ig
A	11-től 22-g	11-től 22-ig
INT	23-tól 40-ig	23-tól 40-ig

**ÁLTALÁNOS TECHNIKAI SZABÁLYOK valamennyi puska kategóriára nézve****I. RÉSZ: Lőpozíciók****A. Álló**

Bármilyen biztonságos álló pozíció mesterséges alátámasztás nélkül. A puskát csak a lövész kezei és egyik válla támaszthatják alá. Az egyik kéz a markolat előtt kell legyen. Vagy az arcnak kell érintkezésben lennie a puska tusával vagy az áll nyugszik a pofadékon.

## II. RÉSZ: Próbaloövés

Lásd az IMSSU "Általános Technikai Szabályok" VI. RÉSZ: Lövészeti eseményekkel kapcsolatos eljárások és versenyszabályok; D. Próbaloövés.

## III. RÉSZ: Engedélyezett - Nem engedélyezett

### A. Engedélyezett

a) Megfigyelő távcsövek: Engedélyezett a távcsövek az edző/megfigyelő általi használata.

b) Kesztyűk: Csak melegítés érdekében viselhető. A zsűri határozza meg a kesztyűk használatát lehetővé tévő feltételeket. Nem viselhetők kipárnázott vagy szükségtelenül nehéz kesztyűk.

c) Ruházat: Kereskedelmi típusú trap- és skeetlövő (ujjatlan) mellények és lövészinge engedélyezettek, valamint a fennálló időjárási feltételeknek általában megfelelő ruházat. Lövészruha (mellény, nadrág, cipő, stb.) nem engedélyezett.

Szükségtelenül nehéz ruházat vagy bármilyen felszerelés, ami mesterséges alátámasztást biztosít, pl.: túlságosan kitömött vagy merev anyagú, vagy túl szűk ruházat, ami korlátozza a mozgást vagy segíti a testet a pozíció megtartásában (beleértve a ruha alatt viselt felszerelést) nem viselhető.

Az olyan ruha vagy mellény, amely túlzottan nehéznek, túl szűknek, vagy mesterséges támasztást biztosítónak tekinthető vagy eleve annak tervezett, engedélyezett, amennyiben egy 101,6 mm (4") átmérőjű, és minimum 762 mm (30") hosszú műanyag cső a test (mellkas, has) valamint a mellény közé belülré behelyezhető és a ruhadarab teljes hosszán áthúzható. Ezen ruhadarab oldala nem lehet teljesen zárt az alsó szélétől, a csípőcsont felett 50,8 mm (2")-ig.

### B. Nem engedélyezett

a) Tenyértámasz: Nem engedélyezett.

b) Tusatalp és pofadék: Tilos az olyan tusatalp, amelynek hátsó felszíne olyan görbítéssel rendelkezik, amelyben a görbület mélysége meghaladja a 12,7 mm-t (1/2"), a tusatalp tetejétől az aljáig húzott egyenes vonallal mérve. A tusatalpaknak középpállásban kell lenniük. Az állítható pofadékokat rögzíteni kell és le kell pecsételni.

c) Lökés kiegyenlítő és csőszájfékek: A lökés kiegyenlítő, a csőszájfékek és a gázfurat használata tilos.

d) Felszerelések általában: Tilos az összes olyan eszköz vagy felszerelés, amely megkönnyítheti a lövést, és amelyeket ezek a szabályok nem említenek, vagy amelyek ellentétesek ezeknek a szabályoknak a szellemével.

#### **IV. RÉSZ: Betöltési, tüzelési és alibi szakaszok**

A betöltési szakasz 30 másodperc.

A tüzelési szakasz 2 és fél perc.

Plusz egy másodperces tolerancia engedélyezett ezekhez a szakaszhoz. Így a betöltési szakasz 30 és 31 másodperc közötti, míg a tüzelési szakasz 2 perc 30 másodperc és 2 perc 31 másodperc közötti.

Az alibi szakasz 30 másodperc a betöltés esetében és 30 másodperc az egyes alibi lövések esetében ugyanezzel a toleranciával.

#### **V. RÉSZ: Lövéssel kapcsolatos eljárások**

A rendezők a puskákkal lezajló versenyt a kívánalmak szerint tagolhatják. A lövésrendet, ha a rendezők úgy határoznak, a verseny megkezdése előtt jelentik be.

A nemzetközi bajnokságokon a fém sziluett puskaversenyek lefolytatásának ajánlott rendje a következők szerint alakul:

A puskalövészeket turnusokban hívják a lövonalhoz, amelyek annyi lövészből állnak, amennyi lőállás és cél rendelkezésre áll. A turnusban valamennyi lövész két 5 lövésből álló sorozatot lő meg. A két 5 lövésből álló sorozat befejezésekor a lőteret kiürítik, a célokat újból felállítják és a következő turnust hívják a vonalhoz. Mindez addig folytatódik, amíg valamennyi lövész meglövi a verseny első turnusát. Ekkor az első turnust ismét a lövonalhoz hívják és az eljárást megismétlik, amíg a teljes versenyt meglövik. A lövészeket listázhatják, hogy 5 lövésből álló sorozataikat valamely - csirke, disznó, pulyka vagy kos - célcsoporton kezdjék meg és az egész versenyt ebben a sorrendben folytatják le.

Ha a rendező országnak nem áll rendelkezésre 500 méteres lőtere, akkor egy helyettesítő esemény kerül megrendezésre a 200 méteres nagykaliberű pisztoly pályán. Ilyenkor a nagykaliberű puska eseményeket a nagykaliberű puska szabályok szerint kell meglőni, kivéve, hogy  $\frac{1}{2}$  (szolgálati pisztoly) méretű célokat kell felállítani a következő távolságokra:

- csirkék 100 méteren,
- disznók 150 méteren,
- pulykák 200 méteren,
- kosok 200 méteren.

A nagykaliberű sziluettpuska és a kiskaliberű sziluettpuska megengedett méretei:

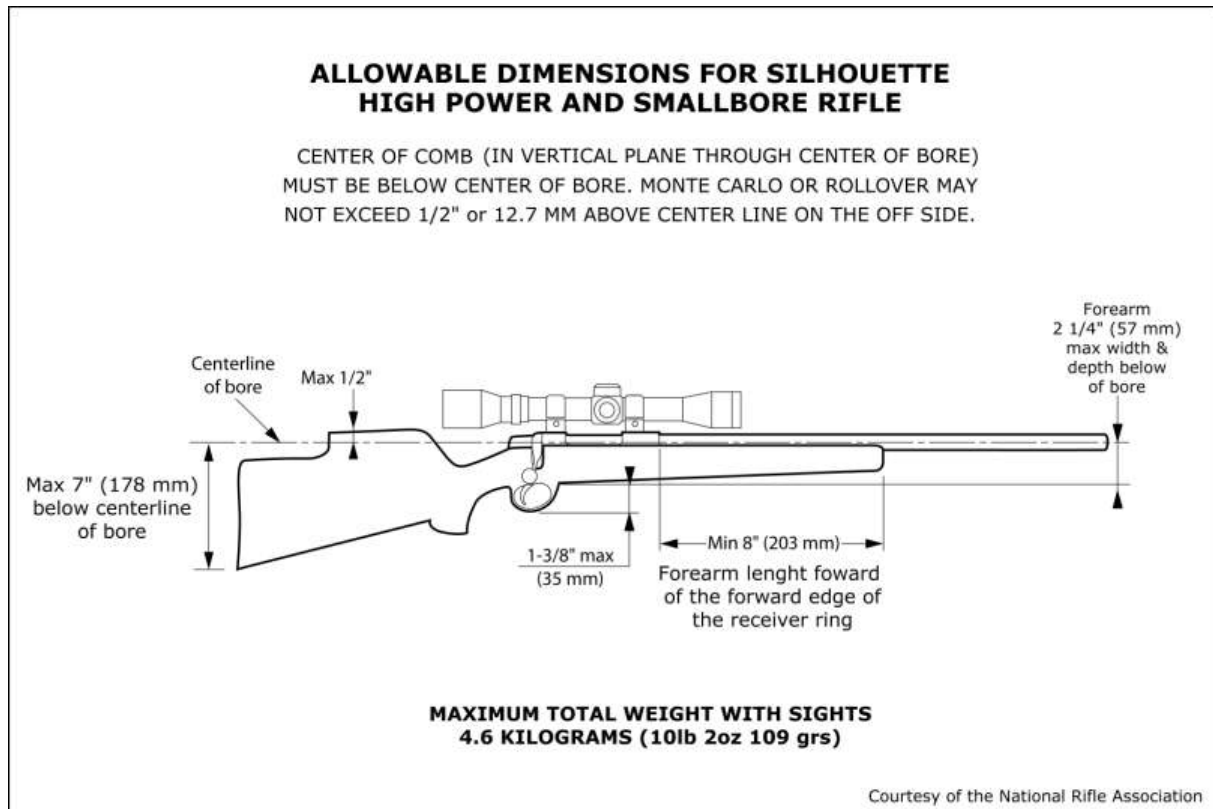

## SPECIÁLIS TECHNIKAI SZABÁLYOK a nagykaliberű puska kategóriára nézve

### I. RÉSZ: Nagykaliberű puska események

A verseny két eseményben zajlik:

Események	Lő pozíciók	Használt puskák
Sziluett	Álló	Sziluett puska
Vadász	Álló	Vadászpuska

#### **A. Sziluett puska**

Az alábbi specifikációknak eleget tevő 6 mm-es (.243") vagy nagyobb kaliberű sziluett puska:

- Maximális súly: 4,6 kg (10lb 2oz 109 grs) beleértve az irányzékot is.
- Irányzékok: Bármilyen irányzék használható. Tilalmazott a tüzelési mechanizmus aktiválására programozható eszköz.
- Elsütő billentyű: Az elsütő billentyűk úgy kerüljenek beállításra, hogy elkerüljék a véletlenszerű elsülést. A kioldáskor funkcionáló elsütő billentyűk tiltottak. Véletlen elsülés esetében a versenybíró az elsütő billentyű állítását vagy a puska kicserélését rendelheti el.
- Sátorvas: Lennie kell és nem térhet el a szokásostól, hogy további tenyér vagy hüvelykujj támasztást biztosítson. Nem lehet mélyebb, mint 35 mm (1 és 3/8") az előágyszó alsó vonala alatt.
- Puskatus: Az előágyszó (a puskatus sátorvas előtti része), beleértve a sátorvas tartókat és csavarokat is, nem lehet több, mint 57 mm (2 és 1/4") széles és 57 mm (2 és 1/4") mély a csőtengelytől mérve. Az előágyszó minimum 203 mm-rel (8") nyúlik túl a töltényűrön. A pofadék nem nyúlhat a csőtengely fölé, de a Monte Carlo magasztás felső éle 12,7 mm-rel (1/2") meghaladhatja. A puskatus alja, beleértve a tusatalpat vagy tusagumit is, nem lehet lejjebb, mint 178 mm (7") a csőtengely alatt. A tusatalp vagy tusagumi nem nyúlhat a puskatus alsó vonala alá. Engedélyezettek az olyan eltávolítható vagy tartós kiegészítések, amelyek miatt a puska súlya vagy méretei nem lépik túl az előírtakat, feltéve, hogy ezek nem nyúlnak túl a cső végén.  
Engedélyezettek a szíjkengyelek és a szíjak, de a szíjak nem használhatók kartámaszként a lövés során.
- Cső: Nem lehet hosszabb, mint 762 mm (30"), beleértve a csőhüvelyt, csőtoldatot és egyéb kiegészítéseket is, a csukott zárttest elejétől a cső végéig mérve.

## **A Nagykaliberű Vadászpuska eseményen alkalmasnak minősülő puskát a Nagykaliberű Sziluett puska eseményen is használni lehet.**

### **B. Vadászpuska**

6 mm-es (.243") vagy nagyobb kaliberű vadász stílusú puska. A nem forgó-tolózáras egylövetű puskáknak külön válltámasszal és előággal kell rendelkezniük. Minden más típusú puskának ismétlődő típusúnak kell lennie és a tölténytárba betöltött valamennyi lőszer ki kell löni.

- Legalább 5 lőszer betöltésére alkalmas tölténytár: 5 lőszer kell betölteni.
- 5-nél kevesebb lőszer befogadó tölténytár: teljes kapacitásig be kell tölteni, majd újratölteni a szükséges mennyiségű lőszerrel, hogy befejezzék az aktuális 5 lövésből álló sorozatot.

A szabály arra irányul, hogy azt az általános vadászpuskát írja le, amelyet a fő fegyver gyártók készítenek, és amelyek üzletben azonnal beszerezhetők - vagy azok voltak - a nagyközönség számára. A versenyző feladata az olyan dokumentáció szolgáltatása, amelyet kérhetnek a puskának a szabályoknak való megfelelése megállapításához. Tiltottak az egyedi puskák. Az alábbi specifikációknak kell eleget tenni:

- a) Maximális súly: 4,2 kg (9lb 4oz 67 grs), beleértve az irányzékot is.
- b) Irányzékok: Bármilyen irányzék használható. Távcső legfeljebb 38 mm-rel (1 és 1/2") lehet a puska felett, a tok tetejétől a távcsőtubus aljáig mérve, és a távcső tengelye nem lehet eltolva a csőtengelyhez képest. Tilalmazott a tüzelő mechanizmus aktiválására beprogramozott irányzék eszköz. Ha távcsöves irányzékot használnak, a gyári nyílt irányzék eltávolítható a löfegyverről.
- c) Elsütő billentyű: Állítható, de nem cserélhető ki egyedi elsütő billentyűre. A minimális elsütő billentyű húzóerő 0,907 kg (2 font). A kioldáskor funkcionáló elsütő billentyűk tiltottak. Véletlen elsülés esetében a versenybíró az elsütő billentyű állítását vagy a puska kicserélését rendelheti el. A puskán működő biztosító kell legyen.
- d) Puskatus: Egyeznie kell a gyári puskatussal. Nem engedélyezettek az eltávolítható vagy tartós kiegészítések. Engedélyezettek a szíjkengyelek és a szíjak, de a szíjak nem használhatók kartámaszként a lövés során. A puskatus kívülről nem tehető üregessé. A hüvelykujj vájattal rendelkező (Thumbhole) puskatusok nem engedélyezettek. Engedélyezett a beddingelés (műgyantás kitöltés), bármilyen általános (nem sportlövő) amortizátor (pl. tusagumi) és a tusatalp hosszabbító betét. A puskatus kívánság szerint lerövidíthető vagy meghosszabbítható.
- e) Cső: olyan, mint a vadász stílusú puskáé. A cserecső méreteinek, ~~elrendezésének és anyagának~~ egyeznie kell az eredeti gyári csőével. Semmilyen a gyáritól eltérő kaliberű töltényűr nem engedélyezett. A csövek újrakoronázása, **illetve a töltényűr átalakítása** engedélyezett, ahogy a cső egy részének eltávolítása is, a csőtorkolat **vagy a töltényűr** sérülésének javítása érdekében, feltéve, hogy az eltávolított csőrész nem változtatja meg a puska súlyát olyan mértékben, hogy az olyan súlyosztályba kerül, ahová nem kerülne, ha a cső hosszán nem változtatnak.
- f) Tölténytárak: Ha a tölténytár a sátorvas alá ér, azt a lövész nem használhatja a puska alátámasztására.

### **C. Lőszer**

6 mm-es (.243") vagy nagyobb kaliberű lövedékkel rendelkező, bármilyen központi gyújtású egybeszerelt töltény.

Nem engedélyezettek a páncéltörő vagy nyomjelző típusok.

A helyi lőtéri vagy versenyszabályok tilthatják egyes típusú lőszer használatát. A versenyigazgató jogában áll tiltani az olyan löszert, amely a lemezen lyukat vagy a lemez vastagságának 1/4-ét meghaladó horpaszt üt.

## **II. RÉSZ: Célspecifikációk**

A célok teljes léptékűek a hivatalos IMSSU léptékszabványok szerint.

A hivatalos nagy kaliberű szabványok léptékét 25,4 mm (1") négyzethálón készítik.

Lásd Általános Technikai Szabályok, III. RÉSZ: Célszabványok.

Acélvastagság:

- Csirke és disznó: 12 mm (1/2")

- Pulyka és kos: 10 mm (3/8").

A biztonság érdekében erősen ajánljuk a T1 acél vagy ennek megfelelő anyag használatát és ez bajnokságok esetében kötelező. Csirkék esetében a T1 acél vagy ennek megfelelő anyag használata kötelező. Lásd IMSSU Általános Technikai Szabályok III. RÉSZ: Célszabványok; B. anyag.

A lábak méretei:

- Csirke 75 mm x 100 mm (3" x 4"),

- Disznó 50 mm x 100 mm (2" x 4"),

- Pulyka 75 mm x 200 mm (3" x 8"),

- Kos 100 mm x 125 mm (4" x 5").

A lábazathoz használt anyagnak ugyanannak kell lennie, mint a sziluettcél anyagának.

Régi pulyka sziluettek 75 mm x 150 mm (3" x 6") lábbal használhatók.

A nagykaliberű helyettesítő eseményhez, melyet 1/2 méretű célokra lőnek, 15 mm-es acélvastagság használható az összes célon, a rendező döntése szerint.

Nagykaliberű puska:

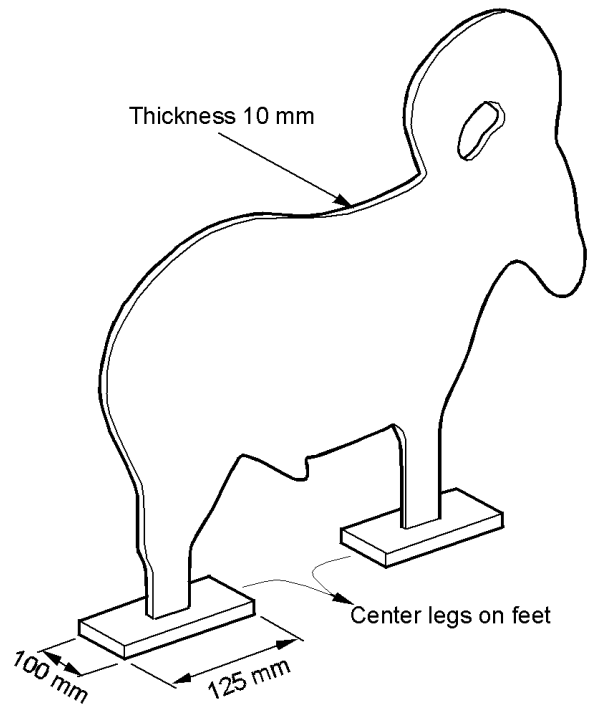
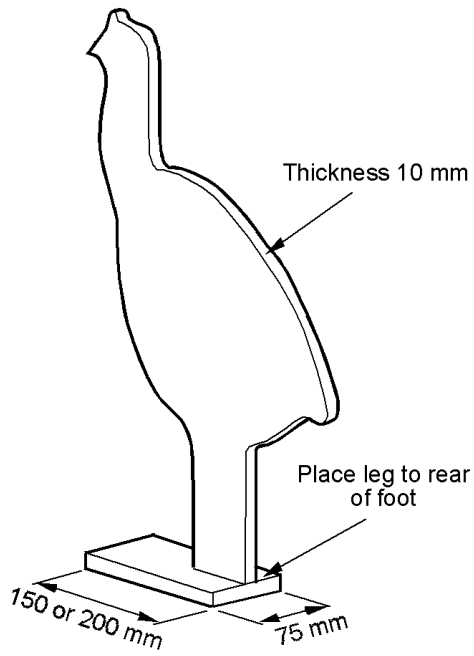
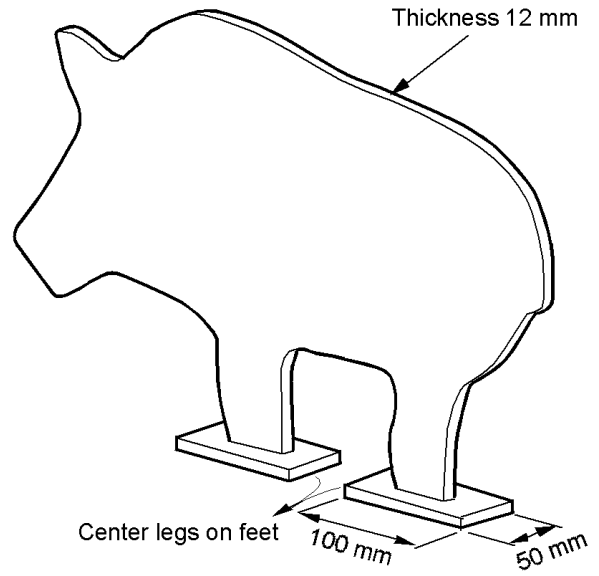
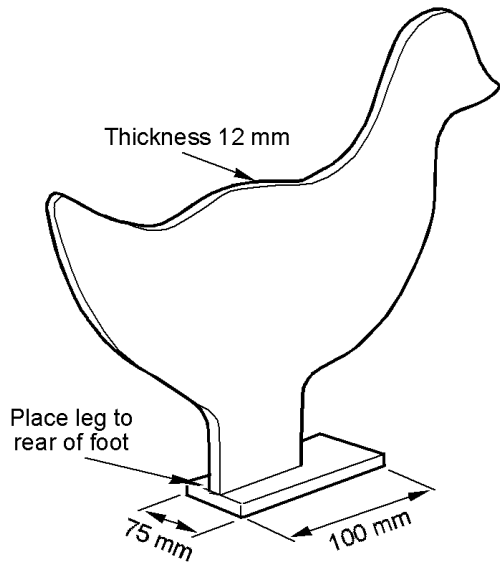

### **III. RÉSZ: Célfelállítás**

A lőtéren a kosok 500 méterre találhatók, a pulykák 385 méterre, a disznók 300 méterre és a csirkék 200 méterre. 1%-os plusz vagy mínusz eltérés engedélyezett a tényleges távolságban a lőállásoktól az egyes célcsoportokig.

Kívánatos, hogy valamennyi állvány legalább 150 mm-rel (6") a talaj felett kerüljön felállításra.

A puska sziluettek esetében ajánlatos, hogy a célok lába és az állványok felső része ugyanolyan méretű legyen, 10%-os maximális eltéréssel. Ha tömör síneket alkalmaznak, az egyes sziluettekre nézve padokat kell használni és ezeket a padokat tekintik az állványnak.

A célokat minimum egy célszélességnyire egymástól kell elhelyezni, de legfeljebb 3 és 1/2 szélességben a fejtől a farokig.

### **IV. RÉSZ: Minősítések**

<b>Minősítés</b>	<b>Nagy kaliberű Sziluett</b>	<b>Nagy kaliberű Vadász</b>
Nemzetközi	32-40	29-40
Mester	24-31	22-28
A	16-23	14-21
B	0-15	0-13

### **V. RÉSZ: Holtverseny**

A holtverseny eldöntésének módjában a versenyigazgató határoz, amennyiben az a programban szerepel vagy azt a mérkőzés előtt a lőtéren kihirdették.

Az ajánlott szétlövési eljárás a következő:

Nemzetközi minősítésű lövészek: 5 pulyka 385 méteren 2 és 1/2 perc alatt.

Mester minősítésű lövészek: 5 kos 500 méteren 2 és 1/2 perc alatt.

A minősítésű lövészek: 5 csirke 200 méteren 2 és 1/2 perc alatt.

B minősítésű lövészek: 5 disznó 300 méteren 2 és 1/2 perc alatt.

## **SPECIÁLIS TECHNIKAI SZABÁLYOK a kiskaliberű puska kategóriára nézve**

## I. RÉSZ: Kiskaliberű puska események

A verseny két eseményben zajlik:

Események	Lő pozíciók	Használt puskák
Sziluett	Álló	Sziluett puska
Könnyű	Álló	Könnyű puska

### A. Sziluett puska

A Nagykaliberű Sziluett puska leírásával azonos sziluett típusú puska, azzal az eltéréssel, hogy a puska csak .22 kaliberű short, long vagy long-rifle peremgyújtású lőszerrel üzemelő lehet.

a) Maximális súly: 4,6 kg (10lb 2oz 109 grs) beleértve az irányzékot is.

b) Irányzékok: Bármilyen irányzék használható. Tiltalmazott a tüzelési mechanizmus aktiválására beprogramozott irányzékeszköz.

c) Elsütő billentyű: Az elsütő billentyűk úgy kerüljenek beállításra, hogy elkerüljék a véletlenszerű elsülést. A kioldáskor funkcionáló elsütő billentyűk tiltottak. Véletlen elsülés esetében a versenybíró az elsütő billentyű állítását vagy a puska kicserélését rendelheti el.

d) Sátorvas: Lennie kell és nem térhet el a szokásostól, hogy további tenyér vagy hüvelykujj támasztást biztosítson. Nem lehet mélyebb, mint 35 mm (1 és 3/8") az előágyszó alsó vonala alatt.

e) Puskatus: Az előágyszó (a puskatus sátorvas előtti része), beleértve a sátorvas tartókat és csavarokat is, nem lehet több, mint 57 mm (2 és 1/4") széles és 57 mm (2 és 1/4") mély a csőtengelytől mérve. Az előágyszó minimum 203 mm-rel (8") nyúlik túl a töltényúron. A pofadék nem nyúlhat a csőtengely fölé, de a Monte Carlo magasztás felső éle 12,7 mm-rel (1/2") meghaladhatja. A puskatus alja, beleértve a tusatalpat vagy tusagumit is, nem lehet lejjebb, mint 178 mm (7") a csőtengely alatt. A tusatalp vagy tusagumi nem nyúlhat a puskatus alsó vonala alá. Engedélyezettek az olyan eltávolítható vagy tartós kiegészítések, amelyek miatt a puska súlya vagy méretei nem lépik túl az előírtakat, feltéve, hogy ezek nem nyúlnak túl a cső végén.

Engedélyezettek a szíjkengyelek és a szíjak, de a szíjak nem használhatók kartámaszként a lövés során.

f) Cső: Nem lehet hosszabb, mint 762 mm (30"), beleértve a csőhüvelyt, csőtoldatot és egyéb kiegészítéseket is, a csukott zárttest elejétől a cső végig mérve.

**A Kiskaliberű Könnyű puska eseményen alkalmasnak minősülő puskát a Kiskaliberű Sziluett puska eseményen is használni lehet, akkor is ha a Sziluett puska szabályokban leírt méreteken kívül esik.**

### B. Könnyű puska

A Nagykaliberű Vadászpuska leírásával azonos sportpuska, az alábbi eltéréssel:

a) Súly: A súly nem lehet több, mint 3,850 kg (7lb 11oz 220 grs), beleértve az irányzékot is.

b) Kaliber: A puska csak .22 kaliberű short, long vagy long-rifle peremgyújtású lőszerrel üzemelő lehet.

d) Típus: Bármilyen kereskedelmi forgalomban beszerezhető egylövetű vagy ismétlő típusú puska használható.

Az ismétlő puska tölténytárába betöltött valamennyi lőszer ki kell löni.

- Legalább 5 lőszer betöltésére alkalmas tölténytár: 5 lőszer kell betölteni.

- 5-nél kevesebb lőszer befogadó tölténytár: teljes kapacitásig be kell tölteni, majd újratölteni a szükséges mennyiségű lőszerrel, hogy befejezzék az aktuális 5 lövésből álló sorozatot.

e) Cső: olyan, mint az eredetileg a gyár által szállított sportpuskáé. Bármilyen cserecső eredeti gyári cső kell legyen, amit az adott puskához gyártottak. A csövek újrakoronázása engedélyezett, ahogy a cső egy részének eltávolítása is, a csőtorkolat sérülésének javítása érdekében, feltéve, hogy az eltávolított csőrész nem változtatja meg a puska súlyát olyan mértékben, hogy az olyan súlyosztályba kerül, ahová nem kerülne, ha a cső hosszán nem változtatnák.

### **C. Lőszer**

Bármilyen, kereskedelmi forgalomban beszerezhető .22 kaliberű short, long vagy long-rifle peremgyújtású lőszer engedélyezett.

## **II. RÉSZ: Célspecifikációk**

A célok teljes méretű sziluettek együtöde a hivatalos IMSSU léptékszabványok szerint.

A hivatalos kiskaliberű szabványok léptékét 5,08 mm (1/5") négyzethálón készítik. Lásd Általános Technikai Szabályok, III. RÉSZ: Célszabványok. A lyuk a szarv és a fej között nem kötelező.

Acélvastagság: 6 mm (1/4").

A lábak dimenziói: valamennyi lábanak 25 mm (1") szélesnek és 50 mm (2") hosszúnak kell lennie. A kosok lábazata egy darabból álló, 25 mm x 125 mm (1" x 5") méretű acél is lehet. A lábazathoz használt anyagnak ugyanannak kell lennie, mint a sziluettcél anyagának.

Kiskaliberű puska:

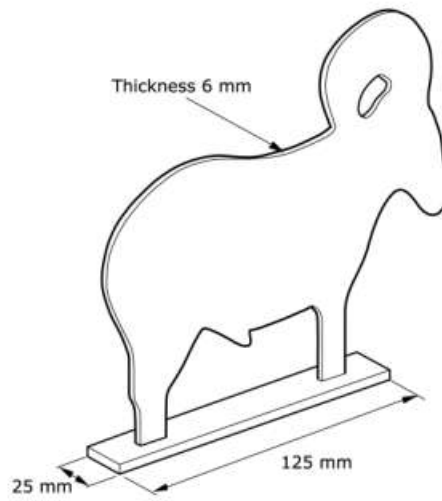
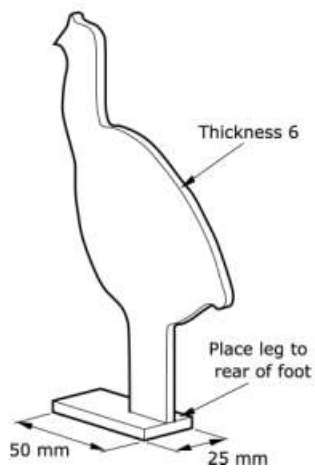
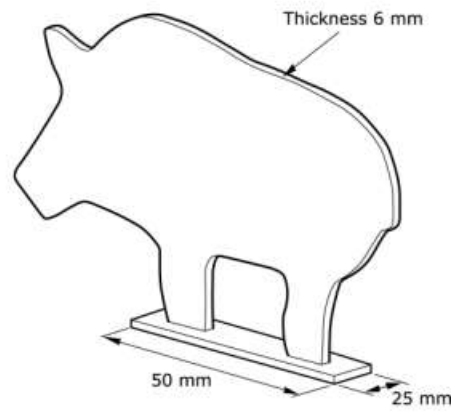
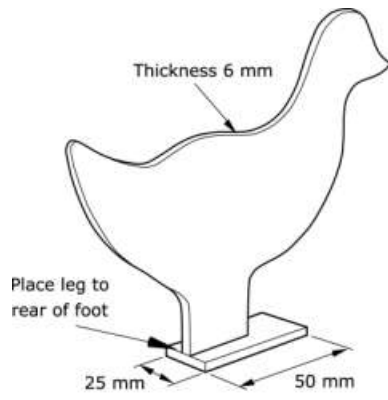

### III. RÉSZ: Célfelállítás

A lőtéren a kosok 100 méterre találhatók, a pulykák 77 méterre, a disznók 60 méterre és a csirkék 40 méterre. 1%-os plusz vagy mínusz eltérés engedélyezett a tényleges távolságban a lőállástól az egyes célcsoportokig.

A célokat minimum egy célszélességnyire egymástól kell elhelyezni, de legfeljebb 3 és 1/2 szélességben a fejtől a farokig.

### IV. RÉSZ: Minősítések

Minősítés	Kiskaliberű Sziluett	Kiskaliberű Könnyű
Nemzetközi	34-40	32-40
Mester	27-33	25-31
A	20-26	18-24
B	0-19	0-17

### V. RÉSZ: Holtverseny

A holtverseny eldöntésének módjában a versenyigazgató határoz, amennyiben az a programban szerepel vagy azt a mérkőzés előtt a lőtéren kihirdették.

Az ajánlott szétlövési eljárás a következő:

Nemzetközi minősítésű lövészek: 5 pulyka 77 méteren 2 és 1/2 perc alatt.

Mester minősítésű lövészek: 5 kos 100 méteren 2 és 1/2 perc alatt.

A minősítésű lövészek: 5 csirke 40 méteren 2 és 1/2 perc alatt.

B minősítésű lövészek: 5 disznó 60 méteren 2 és 1/2 perc alatt.

## VI. RÉSZ: Nem kötelező Kiskaliberű puska események

A rendező dönti el, hogy ezen események megrendezésre kerülnek-e.

A verseny két eseményben zajlik:

Események	Lő pozíciók	Használt puskák
Sziluett Nyílt irányzék	Álló	Sziluett puska
Könnyű Nyílt irányzék	Álló	Könnyű puska

Ha ezeket megrendezik, akkor két új összesítést kell bevezetni:

- Kiskaliberű puska Nyílt irányzék összesítés,
- Kiskaliberű puska Minden irányzék összesítés (ami a jelenlegi Kiskaliberű puska összesítés és a Kiskaliberű puska Nyílt irányzék összesítés együttes értékelése).

### **A. Sziluett puska Nyílt irányzék**

A Kiskaliberű Sziluett puska leírásával azonos sziluett típusú puska.

a) Irányzék: Minden optikai irányzék tiltott. Bármilyen irányzék (pl.: résekt lap vagy diopter) és bármilyen célgömb (pl.: oszlop vagy gyűrű) engedélyezett.

**A Kiskaliberű Könnyű puska Nyílt irányzék eseményen alkalmasnak minősülő puskát a Kiskaliberű Sziluett puska Nyílt irányzék eseményen is használni lehet, akkor is ha a Sziluett puska szabályokban leírt méreteken kívül esik.**

### **B. Könnyű puska Nyílt irányzék**

A Kiskaliberű Könnyű puska leírásával azonos sportpuska.

a) Irányzék: Minden optikai irányzék tiltott. Ezekben a kategóriákban csak olyan irányzóréses lapirányzék használható tömör célgömbbel, amely az ábrán látható célképekhez hasonlót ad.

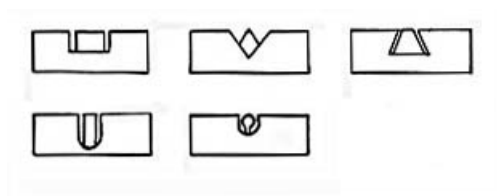

### **C. Lőszer**

Bármilyen, kereskedelmi forgalomban beszerezhető .22 kaliberű short, long vagy long-rifle peremgyújtású lőszer engedélyezett.

### **D. Célspecifikációk**

Megegyezik a Kiskaliberű Pisztoly célokkal.

#### **E. Célfelállítás**

Megegyezik a Kiskaliberű Pisztoly célfelállítással.

#### **F. Minősítések**

<b>Minősítés</b>	<b>Kiskaliberű Sziluett Nyílt irányzék</b>	<b>Kiskaliberű Könnyű Nyílt irányzék</b>
Nemzetközi	34-40	32-40
Mester	27-33	25-31
A	20-26	18-24
B	0-19	0-17

## Légfegyver szabályok

### Használható puskák és pisztolyok

- Gyári pisztoly klasszikus irányzóréses lapirányzókkal. Diopter vagy optika nem engedélyezett.
- Gyári puska. Bármilyen irányzék. Az állítható tusatálnak középállásban kell lennie. Az állítható pofadék nem emelhető 1"-al (25,4 mm-el) a legalsó állása fölé. Magasított előágyazás / gomba nem használható.

### Gyári pisztolyok és puskák

Bármilyen 4,5 mm (.177") kaliberű pisztoly vagy puska, ami megfelel az ISSF (Nemzetközi Lövészsport Szövetség) szabályainak.

### Lövedék

4,5 mm (.177") ólomsörét.

### Lőpozíciók

- Pisztoly: Álló.
- Puska: Álló.

### Események

- Gyári pisztoly Álló,
- Gyári puska Álló.

### Célspecifikációk

A csirkék és a disznók 4 mm vastag acélból, a pulykák és a kosok 3 mm-es vagy hasonló vastagságú acélból kell készülnenek. Méretük 1/10-e a teljes méretű céloknak.

### Célfelállítás

- Pisztoly:
- Csirkék: 10 m.
- Disznók: 12 m.
- Pulykák: 15 m.
- Kosok: 18 m.
- Puska:
- Csirkék: 18 m.
- Disznók: 27 m.
- Pulykák: 33 m.
- Kosok: 41 m.

2,5% plusz-mínusz tűrés megengedett.

A levegő vagy CO2 utántöltő tartályok tiltottak a lőállásokban és a környező nézőtereken.

Minden más IMSSU szabály ide is vonatkozik.

A légfegyver versenyek megrendezése nem kötelező a kontinentális és világbajnokságokon. A rendezők a légfegyveres versenyeket mellékeseményként megrendezhetik.

## Tartalomjegyzék

ÁLTALÁNOS TECHNIKAI SZABÁLYOK VALAMENNYI FÉM SZILUETT LÖVÉSZETI VERSENYKATEGÓRIÁRA NÉZVE	1
I. RÉSZ: ÁLTALÁBAN	1
A. Célok	1
B. Szabályok általános jellege	2
C. Bajnokságok	2
D. Minősítési szintek	3
E. Junior kategóriák	3
II. RÉSZ: BIZTONSÁG	3
A. Általában	3
B. Diszkvalifikáció	4
C. Kötelező védőfelszerelések	4
D. Csőtorkolat	4
E. Lőfegyverkezelés	4
F. "Köpködő" lőfegyverek	5
G. Lőszer	5
H. Elsütő billentyűk	5
I. Elcsettenés	5
III. RÉSZ: CÉL SZABVÁNYOK	5
A. Hivatalos célok	5
B. Anyag	6
C. Lábazat	6
D. Sziluett szabványok	6
IV. RÉSZ: LŐTÉRI SZABVÁNYOK - CÉLFELÁLLÍTÁS	9
A. Általában	9
B. Lőállások	9
C. Szélzászlók	9
D. Színek	9
E. Felállítás	10
F. Belövő célok	10
G. Célok rögzítése	10
V. RÉSZ: VERSENYTISZTVEISELŐK	10
A. Zsűrik	10
B. Viták	10
C. Zsűrik rendelkezésre állása	11
D. Zsűrik döntései	11
VI. RÉSZ: LÖVÉSZETI ESEMÉNYEKSEL KAPCSOLATOS ELJÁRÁSOK ÉS VERSENYSZABÁLYOK	11
A. Jóváhagyott esemény	11
B. Lőfegyver hitelesítés	11

<i>C. Lövészeti eljárások</i>	11
<i>D. Próbalovések</i>	12
<i>E. Vezényszavak</i>	12
<i>F. Értékelés</i>	13
<i>G. Alibik</i>	13
<i>H. Holtverseny</i>	14
<i>I. Szabállysértés</i>	15
<i>J. Összesítések</i>	15
VII. RÉSZ: KUPÁK - JUTALMAK - DÍJAK	15
<i>A. Érték</i>	15
<i>B. Kupák</i>	16
VIII. RÉSZ: ÓVÁS	16
IX. RÉSZ: SPORTSZERŰSÉG	16
X. RÉSZ: TILALMAZOTT MAGATARTÁS	16
XI. RÉSZ: MEGFIGYELŐ	17
ÁLTALÁNOS TECHNIKAI SZABÁLYOK VALAMENNYI KÉZI LŐFEGYVER KATEGÓRIÁRA NÉZVE	18
I. RÉSZ: LŐPOZÍCIÓK	18
<i>A. Szabad stílus</i>	18
<i>B. Álló</i>	18
II. RÉSZ: GYÁRI SZABÁLYOK	18
<i>A. Gyári pisztoly</i>	18
<i>B. Gyári pisztoly távcsősín</i>	22
<i>C. Gyári céltávcső</i>	22
<i>D. Gyári lőszer</i>	22
<i>E. Rendelkezésre nem álló alkatrészek gyártásban már nem lévő kézi lőfegyverek számára</i>	22
III. RÉSZ: NEM KORLÁTOZOTT	23
<i>A. Nem korlátozott pisztoly</i>	23
<i>B. Nem korlátozott összeszerelt töltények</i>	23
IV. RÉSZ: ENGEDÉLYEZETT - NEM ENGEDÉLYEZETT	24
<i>A. Engedélyezett</i>	24
<i>B. Nem engedélyezett</i>	24
V. RÉSZ: LÖVÉSZETI ESEMÉNYEKKEL KAPCSOLATOS ELJÁRÁSOK ÉS VERSENYSZABÁLYOK	26
<i>A. Betöltési, tüzelési és alibi szakaszok</i>	26
<i>B. Események sorrendje</i>	26
<i>C. Lövésorrend</i>	26
<i>D. Lőfegyverek szállítása</i>	27
SPECIÁLIS TECHNIKAI SZABÁLYOK A NAGYKALIBERŰ PISZTOLY KATEGÓRIÁRA NÉZVE	28
<i>A. Események</i>	28
<i>B. Célspecifikációk</i>	28
<i>C. Célfelállítás</i>	30
<i>D. Kosok</i>	30

<i>E. Távcsövek</i>	30
<i>Minősítések</i>	30
SPECIÁLIS TECHNIKAI SZABÁLYOK A KISKALIBERŰ PISZTOLY KATEGÓRIÁRA NÉZVE	32
<i>A. Események</i>	32
<i>B. Célspecifikációk</i>	32
<i>C. Célfelállítás</i>	34
<i>D. Távcsövek</i>	34
<i>Minősítések:</i>	34
SPECIÁLIS TECHNIKAI SZABÁLYOK A SZOLGÁLATI PISZTOLY KATEGÓRIÁRA NÉZVE	35
<i>A. Események</i>	35
<i>B. Célspecifikációk</i>	35
<i>C. Célfelállítás</i>	37
<i>D. Súly</i>	37
<i>E. Távcsövek és tartók</i>	37
<i>Minősítések</i>	37
ÁLTALÁNOS TECHNIKAI SZABÁLYOK VALAMENNYI PUSKA KATEGÓRIÁRA NÉZVE	38
I. RÉSZ: LŐPOZÍCIÓK	38
<i>A. Álló</i>	38
II. RÉSZ: PRÓBALÖVÉSEK	38
III. RÉSZ: ENGEDÉLYEZETT - NEM ENGEDÉLYEZETT	38
<i>A. Engedélyezett</i>	38
<i>B. Nem engedélyezett</i>	38
IV. RÉSZ: BETÖLTÉSI, TÜZELÉSI ÉS ALIBI SZAKASZOK	39
V. RÉSZ: LÖVÉSSSEL KAPCSOLATOS ELJÁRÁSOK	39
SPECIÁLIS TECHNIKAI SZABÁLYOK A NAGYKALIBERŰ PUSKA KATEGÓRIÁRA NÉZVE	41
I. RÉSZ: NAGYKALIBERŰ PUSKA ESEMÉNYEK	41
<i>A. Sziluett puska</i>	41
<i>B. Vadászpuska</i>	42
<i>C. Lőszer</i>	43
II. RÉSZ: CÉLSPECIFIKÁCIÓK	43
<i>III. RÉSZ: Célfelállítás</i>	45
IV. RÉSZ: MINŐSÍTÉSEK	45
V. RÉSZ: HOLTVERSENY	45
SPECIÁLIS TECHNIKAI SZABÁLYOK A KISKALIBERŰ PUSKA KATEGÓRIÁRA NÉZVE	46
I. RÉSZ: KISKALIBERŰ PUSKA ESEMÉNYEK	46
<i>A. Sziluett puska</i>	46
<i>B. Könnyű puska</i>	47
<i>C. Lőszer</i>	47
II. RÉSZ: CÉLSPECIFIKÁCIÓK	47
III. RÉSZ: CÉLFELÁLLÍTÁS	49
IV. RÉSZ: MINŐSÍTÉSEK	49
V. RÉSZ: HOLTVERSENY	49

VI. RÉSZ: NEM KÖTELEZŐ KISKALIBERŰ PUSKA ESEMÉNYEK	50
<i>A. Szilуетt puska Nyílt irányzék</i>	50
<i>B. Könnyű puska Nyílt irányzék</i>	50
<i>C. Lőszer</i>	50
<i>D. Célspecifikációk</i>	51
<i>E. Célfelállítás</i>	51
<i>F. Minősítések</i>	51
LÉGFEGYVER SZABÁLYOK	52
<i>Használható puskák és pisztolyok</i>	52
<i>Gyári pisztolyok és puskák</i>	52
<i>Lövedék</i>	52
<i>Lőpozíciók</i>	52
<i>Események</i>	52
<i>Célspecifikációk</i>	52
<i>Célfelállítás</i>	52